

ROLL BALER

Roll Baler 125 | Roll Baler 125 Combi | Roll Baler 135 Ultra



Roll Baler: Pressentechnik auf dem allerneuesten Stand.

Die neuen Festkammermodelle Roll Baler 125 und Roll Baler 125 Combi und das bestehende Roll Baler 135 Ultra-Modell stellen in ihrem Segment die beste Wahl für Viehhaltungsbetriebe und Lohnunternehmer dar. Ihre robuste und unkomplizierte Bauweise ist ein ebenso großer Vorteil wie die ausgezeichnete Berge- und Pressleistung unter schwierigsten Bedingungen. Die neue Roll Baler 125 wurde in punkto Leistung und Handhabung konsequent weiterentwickelt; die erzielten Verbesserungen stellen einen erheblichen Fortschritt dar. Die Modelle Roll Baler 125 und Roll Baler 125 Combi, die durch ihr neues Design auch optisch hervorstechen, sind für die Bergung von schweren, dichten Schwaden unter schwierigen Bedingungen optimal geeignet. Die Roll Baler 135 Ultra produziert Ballen mit einem Durchmesser von 1,35 m und ist mit einem alternativen elektrohydraulischen Pressdichtesystem ausgestattet. Sie ist die bevorzugte Wahl all derer, die ein bewährtes Modell zum Pressen von großen, dichten Rundballen suchen (siehe Beschreibung auf Seiten 22 und 23). Hauptmerkmale der neuen Roll Baler 125 und Roll Baler 125 Combi:

Neue, breitere New Holland-Pickup

Die neueste Pickup der Roll Baler 125-Modelle, deren Hauptkomponenten von den BigBaler- und Roll Belt-Modellen übernommen wurden, hat eine Breite von 2,3 m (Pickup-Breite der Roll Baler 135 Ultra: 2,2 m). Der verbesserte Rollenniederhalter stammt von der BigBaler-Baureihe. Die Traxler sind fest montiert oder schwenkbar; sie können demontiert und für den Straßentransport an der Pickup verstaut werden.

Neuer absenkbarer Messerboden und Rotorkopplung

Die Roll Baler 125-Modelle sind nun mit einem hydraulisch absenkbareren Messerboden ausgestattet. Der von der Traktorkabine aus gesteuerte absenkbarere Messerboden ist mit einer einzigartigen Schwenkkonstruktion ausgeführt, die den Boden vorn auf 120 mm und hinten auf 60 mm absenkt. Die Rotorkopplung ermöglicht es, den Rotor- und Pickup-Antrieb bei einem Materialstau hydraulisch abzuschalten. Die beiden Systeme tragen dazu bei, Ausfallzeiten auf ein Minimum zu reduzieren und unter schwierigsten Bedingungen mit unverminderter Produktivität zu arbeiten.

Messerwahl

Die Roll Baler 125-Modelle sind zur Erzielung einer optimalen Schnittleistung mit 20 Messern bestückt. Der Fahrer hat nun die Möglichkeit, zwischen Messersatz A und B wechseln, was die Stillstandzeiten minimiert.

Automatischer Messereinzug für eine glattere Ballenoberfläche

Die Roll Baler 125 kann so eingestellt werden, dass die Messer kurz vor Fertigstellung des Ballens für die äußere Ballenschicht ausgeschwenkt werden. Dadurch erhält man eine glattere Oberfläche und eine maximale Ballenstabilität - ideal für den anschließenden Bindevorgang.

Automatische Messerreinigung und Einzelmessersicherung

Bei der Roll Baler 125 Combi werden die Messer automatisch ein- und ausgeschwenkt wenn die Ballenkammer geöffnet wird. Diese einfache Maßnahme sorgt dafür, dass die Messer immer sauber und bereit für den nächsten Schnitt sind. Die Messer werden einzeln gegen Überlastung gesichert.

Hochfeste Walzenkonstruktion

Die Roll Baler 125-Modelle sind nun mit 18 hochfesten, kaltgeformten Walzen ausgestattet, die mit ihrem neuen 10-teiligen Kerbprofil eine zuverlässige Ballendrehung, minimale Verluste und eine höhere Ballendichte gewährleisten. Die Walzenoberfläche ist nahtlos ausgeführt. Das ermöglicht eine reibungslose Materialzufuhr in die Presskammer und stellt sicher, dass das Netz bzw. die Folie während des Bindevorgangs nicht beschädigt wird.

ISOBUS

Die Roll Baler 125-Modelle sind voll ISOBUS-tauglich. Für die Arbeit mit Traktoren ohne ISOBUS-Ausstattung kann ein 26,4 cm großer IntelliView™ IV Touchscreen-Monitor montiert werden. Die Roll Baler 135 Ultra wird weiter mit einem Standard-Bedienterminal angeboten.

Neues Design

Beide Roll Baler 125-Modelle wurden optisch völlig neu gestaltet - mit neuen Verkleidungen, die einen besseren Wartungszugang ermöglichen. Unter dem schlanken neuen Design der Roll Baler 125 finden sich viele weitere Merkmale zur Leistungssteigerung, Wartungsreduzierung und Lebensdauererweiterung.



Modelle	Verfügbare Version	Ballendurchmesser (cm)	Ballenbreite (cm)	Mindest-Leistungsbedarf (PS)
Roll Baler 125	CropCutter™	125	122	109
Roll Baler 125 Combi	CropCutter™	125	122	140
Roll Baler 135 Ultra	CropCutter™	135	122	140



New Holland: über 40 Jahre innovative Rundballenpresstechnik, seit 1974.

1974: New Holland startet im Rundballenpressenmarkt mit der 850, einer Stabkettenpresse mit Festkammer

1997: New Holland 544 Rundballenpresse mit Rollbodenkette, produziert in Europa

2002: New Holland BR700 Roll-Belt und BR740 CropCutter™

2003: New Holland 548 Combi, die erste Press-Wickel-Kombination von New Holland

1 9 7 4



1 9 9 7



2 0 0 2



2 0 0 3



2004: New Holland BR6000 mit Duckbill-EdgeWrap-System

2007: New Holland BR7000 Hochleistungspresser

2012: New Holland Roll Baler 125 und Roll Baler 135 Ultra mit Festkammer

2014: New Holland feiert 40-jähriges Bestehen seiner Rundballenpressensparte

2016: Neue Roll Baler 125. Verbesserte Produktivität und Leistung

2004



2007



2012



2014



2016



Neue Deichsel, neue Pickup.

New Holland hat die Frontseite der Roll Baler 125 vollständig umgestaltet - mit einer völlig neuen Deichselkonstruktion und einer 2,3 m breiten New Holland-Pickup. Weitere Verbesserungen: neue Frontplattform für einen besseren Zugang zum Bindesystem und größerer Einschlagwinkel für eine höhere Wendigkeit auf dem Vorgewende.

Völlig neue 2,3-m-Pickup mit fünf Leisten

- Die neue, mit einer robusten doppelt kugelgelagerten Exzenterführung ausgestattete Pickup ist breiter ausgeführt. Sie basiert auf der bewährten Konstruktion, die für die BigBaler-Baureihe von New Holland verwendet wird, und wurde speziell für die Aufnahme schwerer Schwaden konzipiert
- Die Pickup wird nun mit 160 hochfesten 5,5-mm-Zinken bestückt, was die Zinkenbelastung verringert. Die neue 5-Leisten-Konstruktion ermöglicht höhere Arbeitsgeschwindigkeiten und gewährleistet eine saubere Erntegutaufnahme





Große, feste Plattform

- Die über hochklappbare Trittstufen zugängliche neue Plattform erleichtert das Einlegen der Netz- und Folienrollen
- Die Hydraulikleitungen werden zum einfacheren Ankuppeln und zur sicheren Führung mit Schellen an der Plattform befestigt



Einfachere Hydraulikkupplung

- Für die Roll Baler 125-Modelle sind zwei Hydraulikkupplungen erforderlich
- 1 doppelwirkende Leitung zur Aktivierung der am IntelliView™ IV-Monitor gewählten Ventilblockfunktionen: Pickup, Messer, Senkboden
- 1 einwirkende Leitung zur Betätigung der Presskammerklappe
- Die Roll Baler 125 Combi-Modelle sind genauso unkompliziert, besitzen jedoch eine Load-Sensing-Leitung zur Steuerung der Wicklerfunktionen
- Bei beiden Modellen wird eine zusätzliche Hydraulikleitung benötigt, wenn sie mit der auf Wunsch erhältlichen Rotorentkopplung ausgestattet sind



Fest montierte oder schwenkbare Tasträder (an der Deichsel verstaubar)

- Die Tasträder - ob fest montiert oder schwenkbar - ermöglichen eine schnelle, werkzeuglose Höhenverstellung
- Für den Straßentransport können sie abgenommen und über der Pickup befestigt werden



Kupplungen für spezifische Anforderungen

Die Roll Baler 125-Modelle können ab Werk mit EU 40-mm- oder 50-mm-Deichsel, K80 Kugelkopf, Schwenkring oder schwenkbarem 33-mm-Kugelkopf ausgestattet werden.



Deichsel für Oben- und Untenanhängung, mit doppelt so schnell verstellbarem Stützfuß

Die Deichsel ist mit einem neu angeordneten, doppelt so schnell verstellbaren Stützfuß ausgestattet, der das An- und Abkuppeln der Presse beschleunigt.



Höhere Wendigkeit auf dem Vorgehende

Durch Montage des neuen Stützfußes hinten an der Deichsel wird der Abstand zu den Traktorrädern vergrößert, was einen engeren Wendekreis ermöglicht.

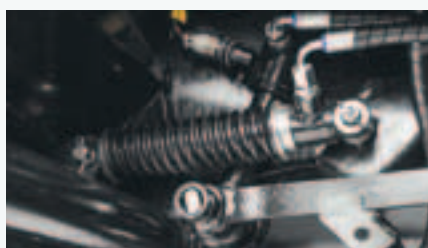

Verstellbare Entlastungseinrichtung für Pickup

- Verstellbare Entlastungsfedern an den Hubzylindern der Pickup sorgen für eine exakte Bodenführung und verhindern ein Springen der Pickup bei Bodenunebenheiten
- Die Höhenverstellung der Pickup verhindert in Kombination mit der Entlastungseinrichtung einen direkten Bodenkontakt der Zinken und damit eine Verunreinigung des Schwads



Serienmäßiger Einzelrollenniederhalter für gleichmäßige Gutzuführung

- Mit einem Durchmesser von 210 mm ist der Rollenniederhalter schmal genug, um einen vollständigen und ununterbrochenen Gutfluss in die Presse zu gewährleisten; die profilierte Oberfläche stellt einen reibungslosen Einzug bei ungleichmäßigen Schwaden sicher
- Zwei überschlächtige Zuführschnecken sorgen bei größeren Schwaden für eine saubere Gutförderung in den Rotor

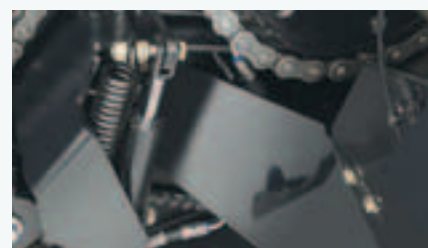

Rotorentkopplung

- Bei einem Materialstau kann der Rotor- und Pickup-Antrieb hydraulisch abgeschaltet werden
- Die Walzen in der Presskammer können sich weiter drehen, um einen Ballen binden und auswerfen zu können
- Diese Lösung versetzt den Fahrer in die Lage alle Verstopfungen zu beseitigen

Flexible Gutverarbeitungs­lösungen

Entscheidend für die Leistung und Ballenqualität ist, wie das Erntegut von der Pickup in die Presskammer gefördert wird. Die mit dem bewährten Zuführrotorsystem von New Holland ausgestatteten Modelle Roll Baler 125 und Roll Baler 125 Combi profitieren nun vom verbesserten Management des mit 20 Messern bestückten CropCutter™-Systems. Schnittlängenwahl: die Möglichkeit zur Umschaltung zwischen zwei Messersets trägt zur Minimierung der Ausfallzeiten und zur Steigerung der Produktivität bei.

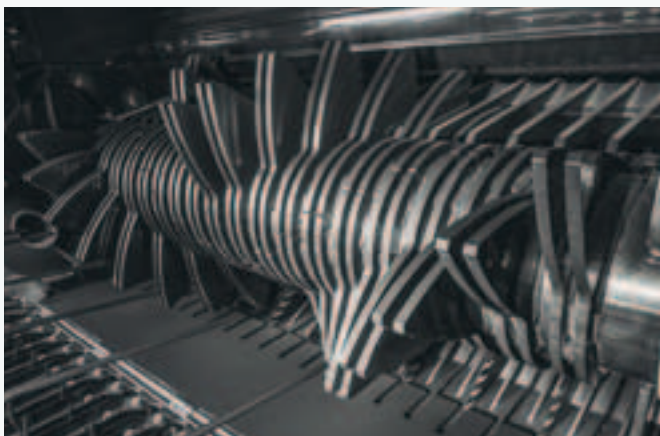

1200 mm breiter Zuführrotor aus Hardox 400 Stahl

- Der Zuführrotor aus verschleißbeständigem Hardox 400 Stahl hat einen Durchmesser von 470 mm und ist mit robusten, 10 mm dicken Zinken bestückt
- Die Konstruktion verbessert den Gutfluss in die Presskammer und verringert die mechanische Beanspruchung des Antriebsstrangs



Homogene Ballen dank gleichmäßiger Zuführung

- Die Leistung des über die gesamte Breite reichenden 1200-mm-Zuführrotors wird durch die Anordnung der Zinken optimiert
- Die W-förmige Anordnung sorgt für eine gleichmäßige Gutzuführung unter Ausnutzung der vollen Presskammerbreite
- Damit ist es einfacher, feste und homogene Ballen zu produzieren, selbst bei ungleichmäßigen Schwaden und weniger guten Bedingungen

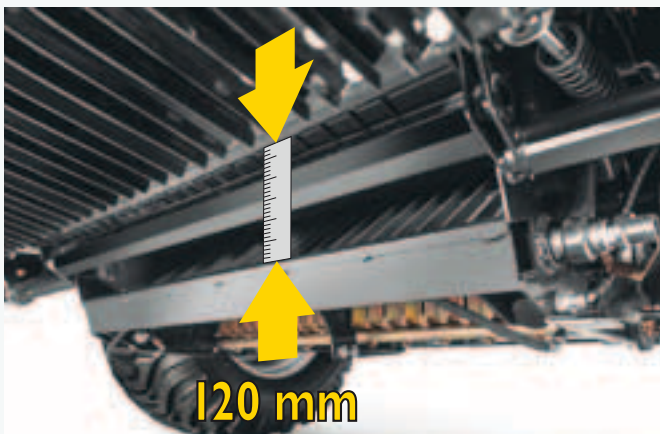

Theoretische Schnittlängen

Bei voller Messerzahl (20) beträgt die theoretische Schnittlänge 52 mm; diese vergrößert sich auf 104 mm, wenn nur mit einer Messerreihe (A oder B) mit jeweils 10 Messern gearbeitet wird.



Manuelle Messergruppenwahl

- An einem einfachen Hebelgriff mit drei Stellungen kann der Fahrer wählen, wie viele Messer eingesetzt werden
- Zur Wahl stehen die volle Messerzahl (20) oder nur 10 Messer (Messersatz A oder B)
- Letztere Option ermöglicht eine gleichmäßige Schnittlänge und einen wechselweisen Einsatz und Nachschliff der Messer, bis wieder alle 20 Messer benötigt werden



CropCutter™ ermöglicht einfachere Schnittlängenwahl

- Das CropCutter™-System von New Holland verfügt über 20 Messer aus Chrom-Vanadium-Stahl, von denen jedes einzelne mit einer Feder gesichert ist. Dadurch werden die Messer optimal vor Beschädigung durch Fremdkörper im Schwad geschützt
- Die Messer können zum Schleifen leicht herausgenommen und bei Nichtgebrauch eingeschwenkt werden

Immer sauber und einsatzbereit

- Die 20 Messer werden bei jedem Öffnen und Schließen der Kammer automatisch ausgeschwenkt und dann eingeschwenkt
- Dieser einfache Vorgang trägt dazu bei, die einzelnen Messer sauber zu halten und Schmutzansammlungen im CropCutter™-System zu vermeiden
- Dieses Feature wird exklusiv für die Roll Baler 125 Combi angeboten

Automatischer Messereinzug

- Beim Pressen mit Schneidvorrichtung kann am IntelliView™ IV Monitor eine Einstellung vorgenommen werden, damit die Messer ausgeschwenkt werden wenn der Ballen nahezu fertig ist
- Dies resultiert in einer glatteren Ballenoberfläche, einer höheren Regenfestigkeit und einer besseren Ballenform

Beseitigung von Materialstaus

Sie können nun zwischen zwei Methoden zur Beseitigung von Gutstaus an der Roll Baler 125 wählen:

Methode 1: Neuer absenkbarer Messerboden

- Der neue absenkbare Messerboden ist an der Rückseite des Zuführrotors montiert und wird von der Kabine aus betätigt
- Zuerst werden die CropCutter™-Messer ausgeschwenkt, dann wird der schwenkbare absenkbare Messerboden vorn hydraulisch um 120 mm geöffnet, so dass eventuell angestautes Material voll zugänglich ist
- Der hintere Teil des absenkbaren Messerbodens wird um 60 mm geöffnet

Methode 2: Auswurf eines teilweise fertigen Ballens

Wenn bei weit fortgeschrittener Ballenformung ein Materialstau auftritt, ist die Materialbeseitigung durch Bodenabsenkung möglicherweise nicht die optimale Lösung. Deshalb bietet New Holland für die Roll Baler 125-Modelle ein hydraulisches Rotor- und Pickup-Entkopplungssystem an.

Das System lässt den Pressvorgang zunächst weiterlaufen und den teilweise fertigen Ballen ausstoßen. Dann kann der Rotor- und Pickup-Antrieb wieder eingeschaltet werden, um den Materialstau zu beseitigen.

Separate hydraulische Kupplungen für Presskammer und Aufnahmesystem erforderlich.

Große Walzen für einen sicheren Ballenstart und minimale Verluste.

Die Festkammermodelle Roll Baler 125 sind für schwere Ballen ausgelegt. Die Festkammer ist mit 18 kaltgeformten Walzen ausgestattet. Diese haben einen Durchmesser von 200 mm und eine neue Profiloberfläche. Diese sorgt für einen optimalen Erntegutkontakt und zuverlässigen Start des Pressvorgangs; durch den engen Walzenabstand werden Gutverluste auf ein Minimum reduziert. Die Leistung unter schwierigen Bedingungen wurde verbessert, so dass stets dichte, gleichmäßig geformte Ballen produziert werden.



Schwere Walzen mit langer Lebensdauer

Hergestellt aus 3,5 mm dickem Stahl mit nahtloser Oberfläche zum Schutz des Bindenetzes bzw. der Folie. Jede der kaltgeformten Walzen besitzt hochbeanspruchbare Gleitlager; die automatische Schmierung sorgt für eine maximale Lebensdauer.



Gleichmäßige Ballen aus ungleichmäßigen Schwaden

Mit einer simplen Grafik wird am IntelliView™ IV-Monitor angezeigt, ob das Erntegut nach links oder rechts zugeführt werden muss. Es ist nun noch einfacher, gleichmäßige Ballen zu formen.



Langlebige Lager

- Alle Walzen laufen in leicht austauschbaren Gleitlagern, die automatisch geschmiert werden. Dazu wird das gleiche Lincoln-System eingesetzt, das sich schon in der BigBaler-Baureihe von New Holland bewährt hat.
- Die Walzenlager sind auf eine hohe Lebensdauer ausgelegt. Außerdem sind sie unempfindlich gegen Additive zur Pressgutbehandlung, die Impfstoffe und Säuren enthalten



Auf die jeweiligen Anforderungen abgestimmte Kettentriebe

- Separate Ketten treiben den vorderen und hinteren Teil der Presskammer an; Pickup und Zuführrotor haben jeweils eigene Kettentriebe
- Die Festigkeit der Ketten wurde erhöht; dadurch wurde die Kettenlebensdauer um das Drei- bis Vierfache gesteigert



Dichte Ballen = bessere Heulage und Silage

- Dank der hohen Festigkeit der Presskammer und des speziellen Walzenprofils kann mehr Erntegut verdichtet werden, was eine extrem feste und dichte Füllung ermöglicht.
- Bei der Silage- und Heulageproduktion werden durch eine hohe Ballendichte Sauerstoffeinschlüsse vermieden und die anaerobe Gärung gefördert



Dichteinstellung für Heu, Stroh und Silage von der Kabine aus

- Die Pressdichte kann bequem von der Kabine aus über den IntelliView™ IV-Monitor eingestellt werden
- Je nach Schwadbedingungen kann die Ballendichte gewählt werden, die dann bestimmt wann der Ballen fertig ist
- Die Veränderungen können am Monitor mit der Plus- und Minus-Taste vorgenommen werden
- Durch Justieren einer Feder, die mit der Verriegelung der Presskammerklappe verbunden ist, kann das System regelmäßig fein abgestimmt werden

Sichere Ballenbindung mit Netz oder Folie.

New Holland hat Kunden gefragt, wie sie ihre Pressen einsetzen und wie sie die damit produzierten Ballen verwenden. Anhand der Ergebnisse wurden verschiedene Netz-/Folienbindesysteme für die Roll Baler 125 und Roll Baler 125 Combi entwickelt.



Vorteile des neuen Netzbindesystems:

- Um 20 % höhere Bindegeschwindigkeit
- Vollständige Ballenabdeckung durch das Netz
- Minimale Verluste
- Abdeckung bis über die Ballenkanten
- Verbesserter Wetterschutz
- Hohe Stabilität auch bei häufigem Ballenumschlag und abrupten Bewegungen
- Zwei Reservenetzrollen
- Schnelleres und einfacheres Einlegen von neuer Netzrolle



Neues Duckbill Netzbindesystem für die Roll Baler 125

Die Roll Baler 125 ohne Wickelvorrichtung hat das Duckbill-Bindesystem von der Roll-Belt übernommen, welches hervorragend für die Netzbindung ausgelegt ist. Das Netz wird gleichmäßig über die gesamte Breite auf den Ballen aufgelegt; die Bindegeschwindigkeit ist um bis zu 20 % höher als bei den Vorgängermodellen.

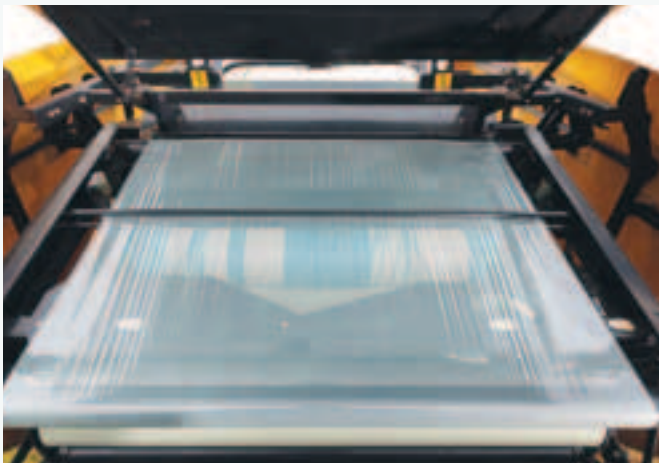

Netz- oder Folienbindung für Roll Baler 125 Combi

Das neueste Folienbindesystem der Combi-Modelle hat eine hydraulische Zwangszuführung - ein Alleinstellungsmerkmal von New Holland. Diese kann auf Vorstreckung der Folie eingestellt werden und gewährleistet in Kombination mit dem Bündelarmsystem eine feste, sichere und zuverlässige Folienbindung.

Spaltverschlussbleche verhindern, dass sich die Folie in den Presskammerwalzen verfängt. Und ein schwenkbares Messer verhindert, dass Folie am Zuführrotor hängenbleibt. Bei Bedarf kann auf Netzbindung umgeschaltet werden; die Roll Baler Combi-Modelle können nun 1400-mm-Rollen aufnehmen, so dass die Presse nichts von ihrer Vielseitigkeit einbüßt.

Vorteile der Folienbindung

- Vorgestreckte Folie stabilisiert den Ballen beim Verlassen der Presskammer
- Perfekte Form, Ballen für Ballen
- Folie versiegelt Ballen besser als Netz
- Deutlich weniger Verderb als bei Netzbindung
- Gleiches Material für Bindung und Versiegelung
- Weniger Wickellagen erforderlich
- Einfaches Auswickeln
- Zur Wiederverwertung fällt nur Folie an, keine Trennung erforderlich
- Nachweisliche Verbesserung der Futterqualität
- Einfachere Beförderung und Lagerung

Bis zu 20 % schneller.

Die neue Roll Baler 125 Combi wird mit dem bewährten Inline-Bindesystem der Vorgängermodelle ausgestattet, wobei jedoch durch neue Merkmale die Leistung und Zuverlässigkeit verbessert werden. Wie bisher kann der Fahrer 500 mm breite oder 750 mm breite Folien für den Wickelvorgang verwenden, doch die Geschwindigkeit der Satellitenarme wurde um 20 % erhöht. Das bedeutet:

- Schnelleres Umwickeln
- Mehr Lagen ohne Beeinträchtigung der Produktivität möglich
- Automatische Anpassung der Anzahl von Lagen an die Drehtischgeschwindigkeit
- Zusätzliche Ballendrehung zur Sicherung des abgetrennten Folienendes
- Einfacheres Einsetzen von neuen Folienrollen
- Reservekapazität von 10 Rollen
- Vollständig abgedeckte Folienstaukästen
- Abklappbare Foliendorne erleichtern Einsetzen von Reserverollen
- Rollenstaukästen lassen sich zum besseren Wartungszugang öffnen



Verbesserter Ballenauswurf

- Wunschausstattung: Ballendrehung um 90 Grad beim Verlassen des Ballenwicklers
- Der Ballenkipparm ist nun anstelle der Kufe mit einem Rad mit einfacher Höhenverstellung ausgestattet
- Korrekte Ballenablage, auch in hügeligem Gelände



Höhere Heulage- und Silagequalität

Verschiedene Untersuchungen haben gezeigt, dass ein Heulage- oder Silageballen, der schnell gewickelt wird, höherwertiges Futter liefert. Die Wahrscheinlichkeit, dass das Futter verdirbt, ist dabei geringer. Außerdem werden gewickelte Ballen weniger in Mitleidenschaft gezogen, wenn sie vor dem Abtransport und der Einlagerung längere Zeit im Feld liegen bleiben.



Effizientere Presseinrichtung

Inline-Press-/Wickelsystem bietet nachweisliche Vorteile:

- Spart Arbeit und Ausrüstung
- Schnell gewickelte Ballen liefern höherwertiges Futter
- Geringere Wahrscheinlichkeit, dass Futter verdirbt
- Alle Ballen werden nach Abschluss des Pressvorgangs gewickelt



Ein Bediengerät für alle Funktionen

- IntelliView™ IV-Monitor erleichtert die Bedienung von Presse und Wickler
- Die gesamte Kombination kann auch über die Bedieneinrichtungen eines ISOBUS-kompatiblen Traktors gesteuert werden



Für schwierigste Bedingungen konzipiert

Schwere Grasschwaden, schwieriges Gelände und widrige Wetterbedingungen. Das ist die Realität, mit denen sich viele Viehhalter und Lohnunternehmer auseinandersetzen müssen. Die Roll Baler 125 Combi-Modelle wurden dafür entwickelt, unter diesen Bedingungen optimale Ergebnisse zu liefern. Robust konstruiert, einfach zu handhaben und wirtschaftlich zu betreiben. Typisch New Holland.

Sichere und zuverlässige Ballenwicklung.

New Holland hat die erstmals 2003 für das Modell 548 Combi eingesetzte Wickeltechnik weiter verfeinert. Die integrierte Wickleinheit der Roll Baler 125 Combi ist - dank ihrer zwei Satellitenarme - schnell genug, um jede erforderliche Anzahl von Umwicklungen zu ermöglichen. Sie ist so konzipiert, dass fertig gepresste Ballen bei schwierigen Bodenverhältnissen und kalter oder heißer Witterung sicher und zuverlässig gewickelt werden.



Erhöhte Produktivität

Beim neuen Roll Baler 125 Combi-Modell sorgen ein schnellerer Ballenwickler sowie eine Reihe von Automatikfunktionen und Verbesserungen für eine höhere Gesamtwickelleistung.

- Um 20 % höhere Wickelgeschwindigkeit
- Folienriss-Detektionssensoren lösen nun die automatische Umschaltung auf die Einzelrollenwicklung aus
- Bei Umschaltung auf die Einzelrollenwicklung wird die Wicklergeschwindigkeit erhöht, um die Produktivität konstant zu halten
- Ballenstapler - automatische Doppelballenablagefunktion (nach dem Wickeln) wählen
- Keine losen Enden - Ballen wird nach Durchtrennen der Folie um weitere 1/2 Umdrehung gedreht



Größerer Folienvorrat für höhere Produktivität

- Das Roll Baler 125 Combi-Modell verfügt über einen geschlossenen Stauraum für zehn Reservefolienrollen
- Fünf abklappbare Haltedorne auf beiden Seiten ermöglichen eine einfache Nachfüllung
- Beide Staukästen lassen sich öffnen (ausgezeichneter Wartungszugang)



Behutsamer Umgang mit fertig gewickelten Ballen

- Das Entladesystem des Standardwicklers kippt den Ballen auf eine Ballenmatte, von wo er sanft nach hinten von der Wickleinheit rollen kann
- Der Fahrer kann den gewickelten Ballen an einem steilen Hang zurückhalten und an einer besser geeigneten Stelle ablegen.
- Doppelballenablagefunktion: beim Pressen von Stroh als automatischer Ballenstapler einzusetzen



Sichere und zuverlässige Ballenwicklung

- Rohrförmige Satellitenarme tragen die zwei 750-mm-Folienstrecker
- 20% höhere Wickelgeschwindigkeit steigert die Durchsatzleistung auf 40 - 50 Ballen / Stunde
- Das vollautomatische Wickelsystem mit bewährten Folienschneidmessern kann über ein Kamerasystem (Wunschausstattung) überwacht werden

Kompakte Bauweise für hohe Stabilität.

Die Roll Baler 125-Modelle sind für den Einsatz in schwierigem Gelände geeignet. Selbst beim Füllen der Presskammer und während des Wickelvorgangs bleibt der tiefe Schwerpunkt erhalten.

Für die neue Roll Baler 125 steht eine größere Auswahl an Reifen zur Verfügung.



Roll Baler 125 mit Einzelachse

- 500/55-20
- 500/60-22,5



Roll Baler 125 Combi mit Tandemachse

- 500/55-20 Flotation+
- 560/45-22,5
- Breite Reifen zum Schutz des Bodens
- Tiefe Schwerpunktlage dank Tandemachskonzept



Robust und vielseitig

Die Roll Baler-Modelle wurde speziell für große Viehhaltungsbetriebe und Lohnunternehmer mit hohen Ansprüchen entwickelt. Sie sind zur Bergung von schwerem Gras, dichtem Heu und Futtergut geeignet. Sie pressen trockenes Stroh, nehmen unregelmäßige Schwaden auf und kommen in schwierigem Gelände zurecht. Robust und vielseitig.

Hauptmerkmale:

- 1 - Speziell konstruiertes, für sehr schwere Ballen ausgelegtes Fahrwerk
- 2 - Hochbelastbare Kettenräder
- 3 - Speziell abgestimmte Kettentriebe
- 4 - Automatisches Lincoln-Zentralschmiersystem serienmäßig (wichtige Lager und Ketten)
Neue große Öl- und Fettbehälter
- 5 - Hochbelastbare geschmierte Wälzlager
- 6 - Zentrales Getriebe für Antrieb
- 7 - Robuste und bewährte New Holland-Pickup mit fünf Leisten

ISOBUS serienmäßig.

Die Steuerung Ihrer Roll Baler 125 und 125 Combi ist nie einfacher gewesen. Beide Modelle sind voll ISOBUS-kompatibel und können folglich an den IntelliView™ IV Touchscreen-Monitor Ihres Traktors angeschlossen werden. Vorteil: nahtlose Einbindung der SideWinder™ II-Armlehne, Bedienung über einen Monitor. Für Traktoren ohne ISOBUS-Funktionalität ist serienmäßig ein IntelliView™ IV-Monitor vorgesehen (Montage an der Pressenleiste), so dass Sie auch dann die Vorteile der ISOBUS-Technik nutzen können. Die neu entwickelte Monitor-Software für Roll Baler 125-Modelle stellt dank großem Anzeigebildschirm, klar verständlicher Sinnbilder und benutzerfreundlicher Bedienoberflächen eine logische und intuitive Bedienung sicher.



Bedienmonitor IntelliView™ IV: Pressensteuerung per Touchscreen

- Der intuitiv bedienbare IntelliView™ IV Touchscreen-Farbmonitor ist ideal für den professionellen Presseneinsatz geeignet
- Der Touchscreen erleichtert die schnelle Anpassung von Schlüsselparametern an wechselnde Bedingungen
- Ein kurzer Blick auf den großen Bildschirm genügt, um alle wichtigen Betriebsparameter zu kontrollieren



Intuitiv und einfach

- Übersichtliche und logische Anzeige aller wichtigen Daten
- Füllanzeigen links und rechts sorgen für gleichmäßige Ballenform
- Gesamter Press- und Wickelvorgang kann am Bildschirm überwacht werden
- 7 verschiedene Informationssymbole zur Anzeige am Bildschirm wählbar
- Wahl zwischen Messer-, Messerboden- und Pickup-Aktivierung per Tastendruck
- Plus- und Minustasten für Pressdichteeinstellung per Fingertipp
- Manuell oder per Automatikfunktion
- Vorprogrammierung des zu pressenden Ernteguts
- Bis zu fünfundzwanzig Jobs speicherbar

Speziell entwickelt für die anspruchsvollsten Kunden.

New Holland hat die Roll Baler 135 Ultra für große Lohnunternehmen entwickelt, die Ballen mit möglichst großem Durchmesser und maximaler Dichte produzieren. Hauptunterschiede zur Roll Baler 125: Ballendurchmesser von 120 - 135 cm, Pressdichteeinstellung und um bis zu 15 % höhere Ballendichte. Weitere Unterscheidungsmerkmale: geringere Transportbreite von 2,75 m, anderes Ballenregelungssystem und 2,2 m breite Pickup. Die Folienbindung stellt einen bedeutenden Fortschritt dar, da zum Fixieren und Wickeln des Ballens das gleiche Material verwendet wird. Geringerer Gesamtmaterialverbrauch und bessere Versiegelung für optimale anaerobe Gärung.





* Traktorleistung nur Richtwert. Wird durch Gelände und Bedingungen beeinflusst

360°: Roll Baler.

Ausfallzeiten beeinträchtigen die Produktivität. New Holland hat intensiv gearbeitet, um zu gewährleisten, dass alle Roll Baler-Modelle leicht einzustellen, einfach zu fahren und mit geringem Aufwand zu warten sind. Jedes Detail wurde gründlich durchdacht. Das Einlegen der Netz- und Folienrollen ist einfach. Der Stauraum ist geschlossen, so dass der Fahrer beim Austauschen der Stretchfolienrollen sauber bleibt. Die tägliche Wartung und regelmäßigen Kontrollen sind leicht im Gedächtnis zu behalten und auszuführen. Die zwei größeren Modelle verfügen über Stauraum zur bequemen Aufbewahrung von Werkzeugen. Mit den Roll Baler Rundballenpressen verbringen Sie mehr Zeit bei der Arbeit im Feld.



Einlegen neuer Rollen wird so einfach wie möglich gemacht, um Ausfallzeiten zu minimieren.



Lincoln-Zentralschmiersystem ist leicht zu kontrollieren und nachzufüllen.



Kettenschmierung mit 10-40 Universalöl. Kettenölbürsten werden bei jedem Öffnen der Heckklappe betätigt.

Seitenverkleidungen werden bei allen Modellen durch Gasdruckfedern aufgestellt, was den Zugang für Wartungsarbeiten erleichtert

Völlig neu gestaltet: Roll Baler 125 und Roll Baler 125 Combi zeichnen sich durch deutlich verbesserten Wartungszugang aus



Neue, größere Zugangsplattform

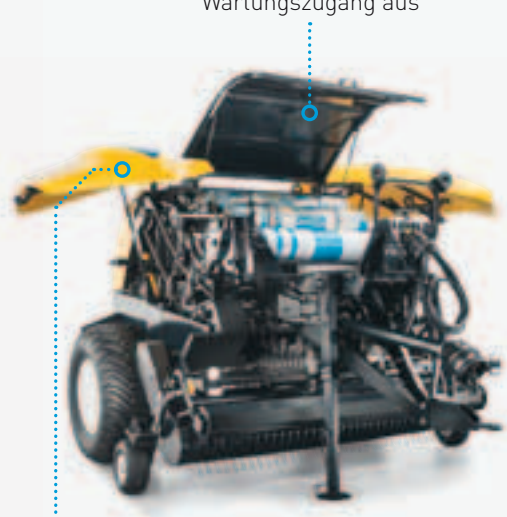

Seitenverkleidungen lassen sich höher und breiter aufstellen



Beim Händler eingebautes Originalzubehör

Bei Ihrem Händler können Sie aus einem umfangreichen Zubehörsortiment die passende Ausrüstung auswählen und einbauen lassen.

New Holland Service.



Auf Ihre Bedürfnisse zugeschnittene Finanzierungslösungen

CNH Industrial Capital, die Finanzdienstleistungssparte von New Holland, ist im Agrarsektor gut eingeführt und anerkannt. Sie bietet Beratung und auf Ihre speziellen Anforderungen zugeschnittene Finanzierungspakete. Mit CNH Industrial Capital haben Sie einen Spezialisten für die Agrarbranche an Ihrer Seite - das gibt Ihnen Sicherheit.

Service Plus – Weil Sicherheit unbezahlbar ist

Bis zu 5 Jahre frei von Sorgen, Problemen und unerwarteten Kosten. Das bietet Ihnen Service Plus. Service Plus wurde zur vollständigen Langzeitabsicherung konzipiert und gibt Eigentümern von New Holland-Landmaschinen die Möglichkeit, ihren Garantieschutz auf bis zu 5 Jahre zu verlängern. Die Vorteile sind Sicherheit, optimale Betriebskostenkontrolle, professionelle Betreuung und ein höherer Wiederverkaufswert. Sie können wählen zwischen:



Absicherungsstufe Silver – Antriebsstrang

- Anzahl der Jahre (Laufzeit): zwei, drei, vier oder fünf Jahre
- Anzahl der Betriebsstunden (bzw. Anzahl der Ballen bei Ballenpressen)
- Viele weitere Optionen zur Zusammenstellung eines maßgeschneiderten Angebots nach Ihren Vorstellungen

Absicherungsstufe Gold – Erweitert

Absicherungsstufe Platinum – Volle Reparatur



New Holland Apps

Product apps - iBrochure - NH Weather - NH News - Farm Genius - PLM Calculator - PLM Academy

New Holland Style

Sie wollen New Holland zu einem Teil Ihres täglichen Lebens machen? Schauen Sie sich unser umfangreiches Angebot unter www.newhollandstyle.com an. Wir halten ein breit gefächertes Artikelsortiment für Sie bereit - robuste Arbeitskleidung, eine große Auswahl von maßstabsgetreuen Modellen und Vieles mehr. New Holland. So individuell wie Sie.

Das umfangreichste Angebot vom Spezialisten für Ballenpressen.

New Holland kann auf ein langes und reiches Erbe zurückblicken, das bis zu den Anfängen der technischen Entwicklung in diesem Segment zurückreicht. Mehr als sieben Jahrzehnte kontinuierlicher Entwicklung und zahllose bahnbrechende Innovationen, die jedesmal mit deutlichen Effizienz-, Produktivitäts- und Komfortsteigerungen einhergingen und New Holland zu einem der weltweit führenden Anbieter von Pressentechnik gemacht haben.

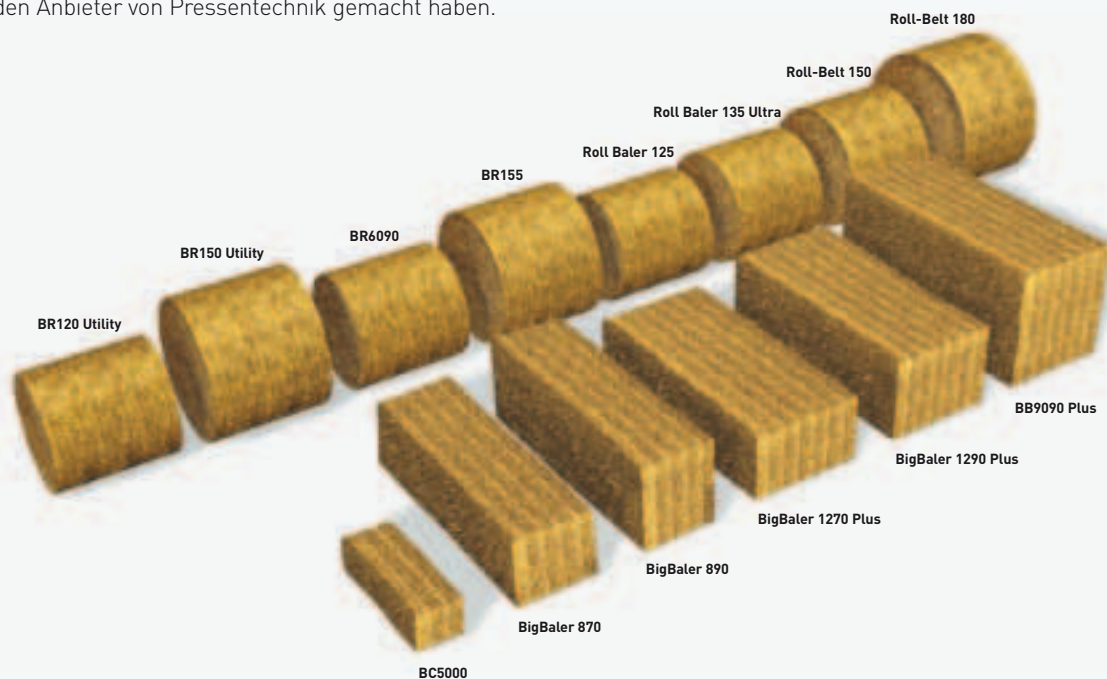

Pioniergeist, den wir uns bis heute erhalten haben und der fortbesteht

New Holland entwickelte 1940 die allererste selbstbindende Pickup-Ballenpresse. Heute setzen die konventionellen Modelle der Serie BC5000 die damals begonnene Tradition fort - mit zuverlässiger Leistung und traditionellem Wert für unsere Kunden auf der ganzen Welt. Seit ihrer Einführung wurden bereits 900.000 Einheiten der kleinen Rechteckballenpresse produziert... und wir zählen noch immer.



Umfassendes Angebot an Rundballenpressen

Die breite Palette an Rundballenpressen ist bei Vieh- und Mischbetrieben auf der ganzen Welt überaus beliebt. Die BR- und Roll-Belt-Modelle mit fester und variabler Presskammer bieten eine ausgezeichnete Produktivität und Zuverlässigkeit.



Professionelles Ballenpressen von New Holland

New Holland spielt im Segment der Großballenpressen seit über 25 Jahren eine führende Rolle. Mit einer Reihe bahnbrechender Innovationen hat das Unternehmen immer wieder die technische Entwicklung in dieser Maschinenkategorie weltweit vorangetrieben. Der BigBaler produziert Ballen, die bis zu 120 cm breit und 90 cm hoch sind. Er arbeitet sich in Rekordzeit durch jedes Feld. Diese Baureihe ist die optimale Lösung für professionelle, auf die Heu- und Strohbergung spezialisierte Lohnunternehmer. Sie eignet sich außerdem perfekt für Biomassebetriebe. Der BigBaler eröffnet Ihnen völlig neue Dimensionen.

Modelle		Roll Baler 125	Roll Baler 125 Combi	Roll Baler 135 Ultra
Ballengröße				
Ballendurchmesser	(cm)	125	125	135
Ballenbreite	(cm)	122	122	122
Pickup				
Breite	(cm)	230	230	220
Anzahl Zinken/Zinkenreihen		160/5	160/5	150/5
Niederhalter		Rollenniederhalter	Rollenniederhalter	Rollenniederhalter
Anzahl Pickup-Zinken pro Reihe		32	32	18
Überlastschutz		Scherbolzen/Rutschkupplung	Scherbolzen/Rutschkupplung	Rutschkupplung
540er Zapfwelle		●	●	○
1000er Zapfwelle		-	-	●
Hydraulischer Pickup-Aushub		●	●	●
Zuführung				
Typ		Rotor 470 mm	Rotor 470 mm	Rotor 470 mm
Ausschalten der Zuführung		hydraulisch	hydraulisch	hydraulisch
Anzahl der überschlächtigen Schnecken		2	2	2
CropCutter™-System				
Messeranzahl		20	20	20
Messerschaltung (CropCutter™)		hydraulisch	hydraulisch	hydraulisch
Messersicherung		Einzelfedersicherung	Einzelfedersicherung	Feder
Reversiereinrichtung für Rotor		Handkurbel	Handkurbel	Bedienung von Kabine aus
Ballenbildung				
Typ		Profilwalzensystem	Profilwalzensystem	Profilwalzensystem
Anzahl Presswalzen		18	18	18
Walzendurchmesser	(mm)	200	200	200
Bindesystem				
Bindematerial		nur Netzbindung	Netz- oder Folienbindung	Netz- oder Folienbindung
Bedienung		ISOBUS IntelliView™ IV-Monitor	ISOBUS IntelliView™ IV-Monitor	Bedienmonitor
Rollenvorrat		1 aktiv, 2 Reserve	1 aktiv, 2 Reserve	1 aktiv, 2 Reserve
Silageballen-Wickler				
Folienbreite	(mm)	-	750	750
Anzahl Folienvorstrecker		-	2	2
Hydrauliksystem		-	einfachwirkend	einfachwirkend
Ölfördermenge min. / max.	(l/min)	-	50 / 55	50 / 55
Pressen-Abmessungen				
Länge, mit Ballenauswerfer	(mm)	4013	6081	6200
Höhe	(mm)	2329	2870	2800
Breite, mit fest montierten Pickup-Rädern	(mm)	2740/2866	2925	2750
Gewicht	(kg)	3060	4800	4900
Reifen		500/55 R20, 500/60 R22,5	500/55 R20, 560/45 R22,5	500/50 R17, 560/45 R22,5
Achsen		Einzelachse	Tandemachse	Tandemachse
Ballenmatte		-	○	○
Ballenauswerfer		●	-	-
Ballendreher		-	○	○

● serienmäßig ○ auf Wunsch, gegen Aufpreis - nicht lieferbar

New Holland Top Service: Kundenunterstützung und Kundeninformation.



Top-Verfügbarkeit

Wir sind immer für Sie da: jeden Tag, rund um die Uhr, das ganze Jahr über! Welche Informationen Sie auch benötigen. Welches Problem oder welche Anfrage Sie auch haben. Alles, was Sie tun müssen, ist die gebührenfreie Rufnummer* von New Holland Top-Service wählen.

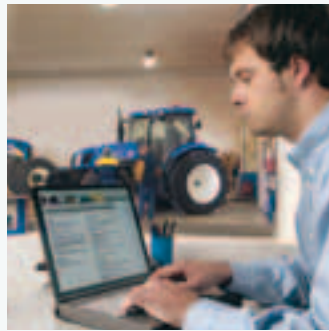

Top-Geschwindigkeit

Express-Versand: wann Sie es brauchen, wo Sie es brauchen!



Top-Priorität

Schnelle Lösung während der Saison: weil die Ernte nicht warten kann!



Top-Zufriedenheit

Wir leiten die nötigen Maßnahmen zur Lösung Ihres Problems ein und überwachen sie; und wir halten Sie auf dem Laufenden: bis Sie hundertprozentig zufrieden sind!



Wenn Sie an weiteren Details interessiert sind, wenden Sie sich bitte an Ihren New Holland Händler!

* Der Anruf ist aus dem Festnetz und den meisten deutschen und österreichischen Mobilfunknetzen gebührenfrei.

BEI IHREM VERTRAGSHÄNDLER



www.newholland.com/de - www.newholland.com/at

