

SERIE T6

T6.125 S | T6.145 | T6.155 | T6.160

T6.165 | T6.175 | T6.180



MACCHINA
DELL'ANNO 2018

Progettati per soddisfare ogni vostra esigenza.

New Holland sa bene che ogni azienda agricola è diversa dalle altre. Per questo ha progettato la serie di trattori T6 completamente personalizzabili, che voi potete allestire in funzione delle vostre esigenze. Se il vostro sogno è sempre stato quello di progettare il trattore su misura per voi, ora si può avverare con la gamma T6.





T6. Progettazione robusta per l'agricoltura.

Ogni caratteristica della serie T6 è il frutto di consultazioni approfondite con clienti di tutto il mondo. Avete chiesto più potenza. Eccola. Avete chiesto la capacità di lavorare con carichi più pesanti. Eccola. Avete richiesto un comfort degno della migliore "business class". Salite a bordo e date un'occhiata. Avete bisogno di un trattore dalle dimensioni compatte adatto a percorrere strade strette e che sia estremamente agile nei campi? Missione compiuta. Avete richiesto flessibilità e versatilità. Il T6 ve le garantisce. Inoltre, desideravate un trattore bello e dallo stile esclusivo. Date un'occhiata.



Modello	Numero di cilindri	Potenza nominale CV	Potenza max. CV	Passo mm	Peso kg
T6.125 S	4	116	125	2.642	5.430
T6.145	4	116	145	2.642	5.430
T6.155	4	125	155	2.642	5.430
T6.160	6	135	164	2.642	5.610
T6.165	4	135	169	2.642	5.490
T6.175	4	145	175	2.642	5.490
T6.180	6	145	175	2.642	5.610

Serie T6: a voi la scelta

Nei sette modelli della serie T6 si esprime il concetto New Holland di flessibilità in agricoltura. Potete scegliere tra cinque modelli a quattro cilindri, con potenze del motore da 125 a 175 CV, e due modelli a sei cilindri tra cui il T6.180 al vertice della gamma con potenza massima di 175 CV con EPM. L'offerta di trasmissioni comprende l'Electro Command™ con semi-powershift a quattro velocità, disponibile per l'intera gamma, e la nuova Dynamic Command™ con semi-powershift a otto velocità, disponibile per i modelli da T6.145 a T6.175 a quattro cilindri, nonché per il nuovo modello T6.180 a sei cilindri. La rinomata trasmissione New Holland a variazione continua Auto Command™, progettata con due punti di efficienza meccanica e che offre il massimo in termini di semplicità d'uso, è disponibile per i modelli da T6.145 a T6.175 a quattro cilindri e ora anche per il nuovo modello T6.180 a sei cilindri. Con rapporti potenza/peso di 31,2 CV/kg, il T6 è pronto a gestire l'intera gamma delle applicazioni in campo agricolo.

Nuovo T6. Al top. 24 ore su 24.

Il T6 è stato progettato per le moderne operazioni di agricoltura mista e allevamento intensivo ed è ricco di funzioni per soddisfare anche gli utilizzatori più esigenti.

Comfort eccellente. La migliore offerta di sedili sul mercato comprende la gamma Dynamic Comfort™ con schienale girevole ergonomico e il sedile Auto Comfort™ con riscaldamento e ventilazione attivi per un comfort che dura l'intera giornata.

Efficienza superiore. I modelli T6 Dynamic Command a quattro cilindri sono risultati i più efficienti nel segmento, con il 9% in meno di consumo di combustibile*.

Precisione assoluta. La gamma offre molteplici soluzioni di guida assistita per soddisfare ogni vostra esigenza, compreso il sistema IntelliSteer® completamente integrato, in grado di garantire, anno dopo anno, una precisione di passata di 2,5 cm. Il sistema IntelliTurn™ di svolta automatica a fine campo è ora in grado di azionare automaticamente la funzione HTS II (Headland Turn Sequencing) al raggiungimento di una distanza prestabilita dalla capezzagna.

Versatilità insuperabile. La rinomata trasmissione a variazione continua Auto Command™ offre un controllo di precisione della velocità e punti di efficienza meccanica posizionati perfettamente per le applicazioni in campo e per quelle su strada. La nuova trasmissione Dynamic Command™ con semi-powershift a otto velocità garantisce una produttività e un'efficienza migliorate.

Maggiore produttività. Con fino a 16 luci di lavoro a LED, il T6 trasforma la notte in giorno garantendovi la produttività 24 ore su 24.

Sicurezza eccezionale. La tecnologia Intelligent Trailer Brake comanda i freni pneumatici del rimorchio quando il trattore decelera, aumentando ulteriormente la sicurezza nei lavori di trasporto.

Design moderno. Con l'inconfondibile design New Holland, il T6 non passa mai inosservato. Gli originali fari a occhio di gatto, le caratteristiche luci e le distinte feritoie a branchia di pesce del cofano contribuiscono all'eccellente estetica del trattore.

* Calcolato con il test indipendente DLG PowerMix relativo alla media del ciclo di sforzo; riduzione dei consumi di combustibile del 9% calcolata sulla base del test DLG sui consumi di un 4 cilindri. Dati ricavati da fonti indipendenti esterne: Relazioni sui test DLG consultabili alla pagina <http://www.dlg.org/tractors.html> e sulle riviste di settore Profi International e Farm Machinery.



**MACCHINA
DELL'ANNO 2018**

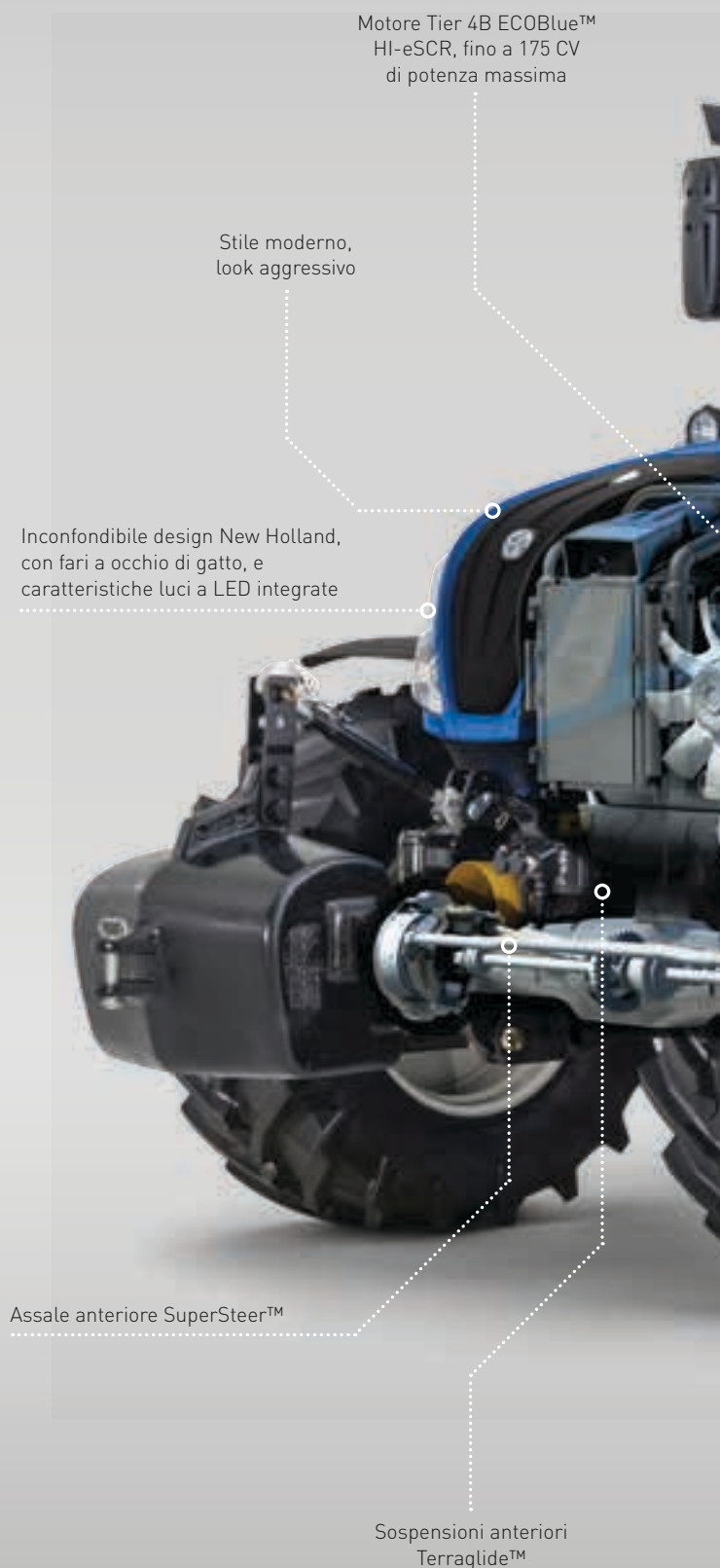

Motore Tier 4B ECOBlue™
HI-eSCR, fino a 175 CV
di potenza massima

Stile moderno,
look aggressivo

Inconfondibile design New Holland,
con fari a occhio di gatto, e
caratteristiche luci a LED integrate

Assale anteriore SuperSteer™

Sospensioni anteriori
Terraglide™



Blue Power. Edizione esclusiva.

La serie Blue Power è stata sviluppata per le aziende agroalimentari che sono alla ricerca dell'eccellenza nell'agricoltura. In questo ambito, le prestazioni e il comfort sono della massima importanza. Aggiungete a queste qualità lo stile esclusivo e otterrete la serie di trattori più lussuosa di sempre. Un comfort senza eguali, tecnologie all'avanguardia e un design accattivante: se desiderate un trattore che si distingua sul campo non solo per le sue prestazioni ma anche per il suo aspetto, avete trovato la risposta che cercavate. La gamma Blue Power, sinonimo di lusso totale, è disponibile sia con la trasmissione Auto Command™ a variazione continua, sia con la trasmissione Dynamic Command™ con semi-powershift a otto velocità.

Blue Power





- Caratteristica vernice metallizzata blu notte
- Griglia cromata
- Cerchioni argentati
- Logo e foglia New Holland tridimensionali
- Sedile Blue Power e tappeto firmato in morbida moquette
- Luci di lavoro della cabina con contorno argentato
- Un'ampia scelta di dotazioni standard

Blue Power. Edizione esclusiva, emozioni esclusive.

Cabina Horizon™. Più spazio, migliore visibilità.

Volete una visibilità panoramica? Allora la cabina ai vertici del mercato New Holland Horizon™ è la soluzione che fa per voi. In campo, su strada o all'interno dell'azienda agricola, potete godere di una visibilità completa senza ostacoli a tutto vantaggio della produttività. Sempre. Il parabrezza monostruttura offre una visuale perfetta indipendentemente dalle condizioni climatiche o del campo. L'aletta parasole vi protegge dalla luce più intensa. Lavorate con un caricatore frontale? Il tettuccio trasparente ad alta visibilità completamente apribile vi permette di vedere perfettamente il caricatore alla massima estensione pur restando comodamente seduti al vostro posto di guida. In questo modo non perderete nemmeno un chicco, senza sforzare il collo. L'abitacolo è anche straordinariamente silenzioso, grazie al livello fonometrico interno di appena 69 dBA.

CON 69 dBA, LE CABINE T6 SONO LE PIÙ SILENZIOSE DEL SETTORE





Centro di comando

Comandi dell'aria condizionata, quadro di comando delle luci, vani portaoggetti supplementari, autoradio: tutto è concentrato in un pannello ergonomico. Su tutti i modelli è installata di serie l'autoradio Bluetooth RDS/MP3. Oltre a telefonare senza utilizzare le mani, potrete ascoltare la vostra musica preferita direttamente dal lettore MP3, attraverso il connettore AUX o una chiavetta USB.



A voi la scelta del bracciolo

I modelli con Auto Command™ e Dynamic Command™ offrono la pluripremiata console New Holland SideWinder™ II integrata nel bracciolo. Ma è anche disponibile il bracciolo SideWinder™ II con distributori ausiliari meccanici, il bracciolo classico di serie o il più completo bracciolo deluxe con la leva multifunzione per un azionamento ancora più semplice.



Visibilità sul retro della macchina

I maxi specchi retrovisori laterali di serie hanno una sezione superiore regolabile per consentire una visione il più possibile completa della strada durante i trasporti ad alta velocità. Anche la sezione inferiore è regolabile ed è stata progettata per eliminare i punti ciechi. Le opzioni disponibili includono i retrovisori riscaldati e la regolazione elettronica.



Lusso anche in campo

In opzione, sono disponibili il volante completamente in pelle e il tappeto firmato in morbida moquette. Sempre su richiesta, sono disponibili altri accessori di lusso come il sedile in pelle, il tettuccio parasole posteriore, il lunotto atermico (di serie sui modelli SideWinder II) e il parabrezza e il lunotto riscaldabili.

Una soluzione dinamica per i modelli Dynamic Command™.

I modelli T6 Dynamic Command™ possono essere dotati di due diverse versioni del pluripremiato bracciolo SideWinder™ II. Se si decide di dotare il trattore di distributori ausiliari elettronici, sarà possibile trarre vantaggio dai molti anni di sviluppo che hanno portato al bracciolo SideWinder II in dotazione ai modelli T6 Auto Command™.

Tuttavia, se si scelgono i distributori ausiliari meccanici, il vostro T6 Dynamic Command™ sarà dotato di un bracciolo SideWinder™ II specificamente progettato, con tutte le caratteristiche di eccellenza ergonomica e facilità di comando associate al SideWinder, con l'aggiunta di moderni comandi idromeccanici.

Comandi del trattore riposizionati

Il pannello di controllo integrato del trattore è stato riposizionato sull'anteriore del bracciolo per favorire l'accesso illimitato ai distributori ausiliari meccanici, e per offrire al contempo una visuale chiara del pannello durante il normale funzionamento.





Informazioni istantanee sulla trasmissione

Sull'anteriore del bracciolo è stato posizionato uno schermo dedicato che mostra tutte le informazioni sulla trasmissione, affinché sia possibile tenerle sotto controllo in qualsiasi momento.



Joystick avanzato

I pulsanti di incremento o di scalamento marce sono stati integrati nell'avanzato joystick del caricatore. Un posizionamento ideale quando si utilizza molto il caricatore: quando state movimentando pesanti carichi o spostando delle balle di fieno, la possibilità di cambiare marcia senza togliere la mano dai comandi del caricatore significa un sicuro aumento della produttività.



Comandi dei distributori ausiliari meccanici posizionati alla perfezione

È possibile equipaggiare il trattore con un massimo di quattro comandi dei distributori ausiliari meccanici, situati sul lato destro del joystick. Basta allungare la mano, ed essi saranno immediatamente disponibili. Il funzionamento semplice e intuitivo di tutte le funzioni, estensione-ritrazione-flottazione, aumenta la sensazione di assoluta qualità della cabina.



Reattività dell'inversore

Le impostazioni di reattività dell'inversore possono essere regolate mediante il pulsante dedicato sul pannello di controllo integrato. Si può selezionare la posizione delicata per i lavori generici in campo, quella standard per le attività quotidiane e la posizione ultra-aggressiva per inversioni di marcia pressoché istantanee nei lavori con il caricatore.

SideWinder™ II: il massimo dell'ergonomia nelle operazioni agricole.

I trattori T6 con Auto Command™ offrono caratteristiche sofisticate, ma dall'utilizzo facile e intuitivo. Come? Abbiamo prestato ascolto ai nostri clienti e abbiamo sviluppato la console SideWinder™ II integrata nel bracciolo per rendere tutto più semplice. Tutti i principali comandi sono raggruppati sul bracciolo: acceleratore, trasmissione, impianto idraulico. Tutte le funzioni sono azionabili dall'operatore in modo rapido e intuitivo. Inoltre, potete sfruttare tutti i vantaggi della tecnologia SideWinder II perfezionata sui trattori T7, T8 e T9! Non occorre molto tempo per conoscere a fondo un trattore T6.



Il pulsante sul retro del CommandGrip™ consente di accedere a ulteriori funzioni.



I pulsanti a sfioramento sono retroilluminati per agevolare ulteriormente la selezione dei comandi in condizioni di luce scarsa.



Regolazione elettronica del bracciolo SideWinder™ II

Il bracciolo può essere spostato liberamente nella posizione più comoda per l'operatore.

Comando "fingertip" per azionare fino a due distributori idraulici ausiliari, entrambi configurabili con la gestione remota dei distributori.

Sistema di controllo della sequenza di svolta a fine campo (HTS II). Premere per registrare, memorizzare e attivare la sequenza di svolta a fine campo automatizzata.

Sistema di guida automatica IntelliSteer® opzionale, inserimento sterzata automatica.

Sollevamento/abbassamento del sollevatore posteriore. Sollevamento/abbassamento del sollevatore anteriore (assieme al pulsante dietro la leva CommandGrip™).

Interruttore inversore AV/RM.

Pulsanti configurabili ISOBUS.

Joystick multifunzione: può essere impostato per l'azionamento del sollevatore anteriore, del caricatore o dei distributori idraulici ausiliari.

Posizionamento personalizzato del joystick idraulico e del mouse del sollevatore posteriore disponibile come optional installabile in fabbrica.

Mouse del sollevatore posteriore: permette di sollevare attrezzi montati anche molto pesanti con assoluta precisione.

Rallentamento del cambio automatico in campo: permette di selezionare una velocità massima inferiore per consentire al motore di risparmiare combustibile.

Distributori ausiliari elettroidraulici: le leve di facile azionamento consentono un comando "fingertip" dei distributori. La regolazione del flusso e la temporizzazione possono essere impostate direttamente attraverso il monitor touchscreen IntelliView™.

Acceleratore manuale in posizione ergonomica.

Accessibilità totale ad altre funzioni avanzate grazie ai comandi posizionati sotto al bracciolo imbottito.

Regolazione elettronica del bracciolo SideWinder™ II.

Inserimento e disinserimento istantaneo delle PdP anteriore e posteriore.





Monitor IntelliView™
touchscreen larghezza
26,4 cm.

Selezione levette
o joystick per comando
distributori ausiliari 3 e 4.

Facile accesso alle funzioni avanzate.
Premere il simbolo. Attivare la funzione.
Il pannello di controllo integrato (ICP) semplifica
l'accesso alle funzioni operative avanzate.

Esclusione sospensione anteriore,
o selezione dei tre livelli di smorzamento.

Accelerate fino al regime motore desiderato e attivate
il sistema ESM: il regime si manterrà costante.

Inserite il sistema Terralock™: gestirà automaticamente
la doppia trazione e il bloccaggio differenziale.

La funzione automatica della PdP può disinserire
e reinserire sia la PdP anteriore che posteriore
durante una sequenza di svolta a fine campo.

Premete il pulsante del sistema HTS
per memorizzare e riprodurre le funzioni più
frequentemente utilizzate a fine campo.

Sollevamento/abbassamento
del sollevatore posteriore.

Livellamento dell'attacco a tre
punti ed estensione del terzo
punto al tocco di un pulsante,
o assegnabile a qualsiasi
distributore ausiliario con la
gestione remota dei distributori.

Interruttore intenzionale
della PdP, che deve essere
selezionato per mantenere
la PdP in funzione quando si
lascia il sedile di guida.

Massimo comfort nelle operazioni agricole.

New Holland offre una gamma di sedili ai vertici della categoria, con quattro differenti modelli per fornirvi una scelta ampia e completa. Tutti i sedili sono dotati di imbottiture migliorate. Più stabili e durevoli, questi sedili garantiscono un comfort eccezionale, indipendentemente dalle condizioni del terreno. Il sedile passeggero imbottito di serie, di grandi dimensioni, è reclinabile per fornire una superficie di lavoro aggiuntiva quando non è utilizzato.



Sedile Dynamic Comfort™

Il sedile Dynamic Comfort™ è dotato di un meccanismo di sospensione a bassa frequenza migliorato. Inoltre, i cuscini cuciti, realizzati con un'elegante combinazione di pelle e tessuto, sono provvisti di un sistema di riscaldamento a due fasi.

Sedile Comfort

Il sedile Comfort standard utilizza un'unità di sospensione a bassa frequenza. I cuscini sono rivestiti con un tessuto blu scuro estremamente robusto. Tutti i comandi del sedile sono facilmente identificabili per consentire una regolazione semplice e rapida.



Sedile Auto Comfort™

Il sedile Auto Comfort™ ventilato, disponibile solo sui modelli Auto Command™, offre una seduta eccezionale. Grazie alla regolazione automatica del peso, alle sospensioni attive, al riscaldamento e al sistema di ventilazione per il raffreddamento e la rimozione dell'umidità, questo sedile è la soluzione perfetta per gli operatori che trascorrono molte ore sul trattore. I coprisedili sono realizzati in pelle blu e grigia.

Sia il sedile Dynamic Comfort sia il sedile Comfort sono dotati dell'innovativo schienale girevole, progettato per sostenere la parte alta della schiena e aumentare in maniera significativa il comfort quando il sedile viene ruotato per monitorare gli attrezzi montati posteriormente.

	Sedile di serie	Sedile Comfort	Sedile Dynamic Comfort™	Sedile Dynamic Comfort™ Blue Power	Sedile Auto Comfort™	Sedile Auto Comfort™ Blue Power
Materiale	Tessuto	Tessuto	Tessuto/Pelle	Tessuto/Pelle	Pelle	Tessuto/Pelle
Tipo di sospensioni	A bassa frequenza	A bassa frequenza	A bassa frequenza con ammortizzazione dinamica	A bassa frequenza con ammortizzazione dinamica	Semi-attive	Semi-attive
Sistema di ammortizzazione	Regolabile	Regolabile	Automatico	Automatico	5 modalità	5 modalità
Regolazione del peso	Automatica	Automatica	Automatica	Automatica	Elettronica attiva	Elettronica attiva
Supporto lombare	Manuale	Manuale	Pneumatico	Pneumatico	Pneumatico	Pneumatico
Climatizzatore	-	-	Riscaldatore a 2 stadi	Riscaldatore a 2 stadi	Riscaldamento e ventilazione attiva	Riscaldamento e ventilazione attiva
Estensione dello schienale	Regolabile in altezza	Girevole	Girevole	Girevole	Girevole	Girevole
Sedile del passeggero	Tessuto	Tessuto	Pelle	Pelle	Pelle	Pelle

Illuminazione a giorno anche di notte.

Garantire la corretta illuminazione per una maggiore produttività notturna e la massima sicurezza è una priorità di New Holland. Per questo motivo, abbiamo introdotto nel mondo dell'agricoltura le più recenti innovazioni del settore automobilistico, come le luci a LED. L'offerta per l'illuminazione comprende fino a 16 luci a LED. Più luminosi e con consumi minori rispetto ai loro equivalenti di serie, questi fari producono una luce bianca a elevata diffusione, illuminando a giorno la notte. È possibile installare fino a 6 luci sulla parte anteriore e posteriore del tetto, mentre i fari alti illuminano le aree più distanti del campo per consentire operazioni senza interruzioni.



Fari completamente regolabili

Il pacchetto opzionale a 360° include un faro regolabile ad ogni angolo della cabina. Le luci posteriori possono essere attivate in maniera indipendente per ridurre l'abbagliamento quando si lavora a fianco di una macchina da raccolta.



Le luci a LED sono l'essenza dell'efficienza: più luce, maggiore durata, meno energia consumata.



Le luci diurne di serie costituiscono un'aggiunta moderna ed elegante ai tradizionali fanali New Holland: all'interno del corpo illuminante è presente un logo New Holland.

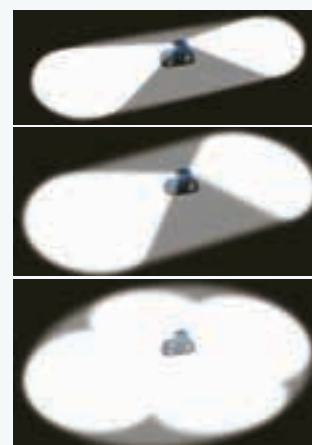

Scegliete il pacchetto luci adatto a voi

Sono disponibili tre pacchetti luci, composti da otto, dodici e sedici luci a LED per la cabina, in varie configurazioni per soddisfare ogni requisito.

Tre livelli di precisione impostabili in fabbrica.



Al momento dell'ordinazione del T6, è possibile scegliere tra tre pacchetti di guida automatica. In questo modo, il vostro T6 arriverà direttamente dalla fabbrica esattamente con il livello di precisione richiesto. Sono disponibili livelli di precisione per qualsiasi esigenza, perfino un'opzione da 1,5 cm* per un'accuratezza estrema: un must per chi coltiva ortaggi di alto valore o per la bulbicoltura.

* Utilizzando il segnale di correzione RTK

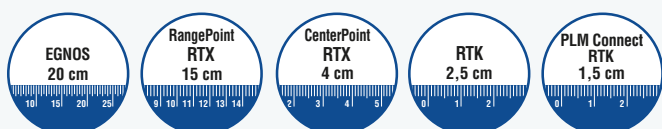

Livelli di precisione e di ripetibilità

New Holland offre vari livelli di precisione per consentirvi di selezionare il sistema IntelliSteer® più adatto alle vostre esigenze operative e di spesa. Utilizzando il sistema IntelliSteer® con correzione RTK, otterrete una ripetibilità garantita anno dopo anno.

Ricevitori NH 372

Il ricevitore NH 372 è in grado di operare con segnali di correzione WAAS, EGNOS, OmniSTAR, RTX ed RTK utilizzando le costellazioni satellitari GPS e GLONASS. Per le applicazioni RTK, un radiorecettore integrato può essere collocato all'interno del ricevitore o può essere utilizzato un modem cellulare.

Sistema di controllo avanzato IntelliRate™

I trattori T6 possono essere richiesti con il sistema di controllo IntelliRate™ opzionale. Azionabile comodamente dalla cabina, il sistema utilizza il monitor IntelliView™ per la regolazione di precisione dei mezzi di produzione e il controllo della sezione e delle portate degli irroratori e delle seminatrici. Ciò consente di evitare sovrapposizioni, di controllare il dosaggio e le quantità di semi in base ai dati di rendimento e di eliminare gli spazi vuoti, ottimizzando in tal modo i mezzi di produzione e massimizzando le rese.



Sistema automatico intelligente di svolta a fine campo IntelliTurn™

Il monitor touchscreen a colori IntelliView™ IV può essere utilizzato per gestire il sistema opzionale di guida automatica IntelliSteer®. Con il semplice tocco di un dito, i monitor IntelliView™ consentono di programmare numerose traiettorie di guida, dalle più semplici rettilinee, alle svolte più complesse a fine campo con la funzione IntelliTurn™. IntelliTurn migliora il livello di efficienza disegnando ed eseguendo automaticamente il percorso di svolta a fine campo più efficiente, riducendo al minimo i tempi morti durante le svolte e assicurando che l'attrezzo rientri in campo nell'area di lavoro, sul percorso desiderato. Il risultato è un sistema che sceglie automaticamente lo stile di svolta più appropriato (a lampadina, ad arco costante o con percorso ampio), disegna il percorso più efficiente e lo esegue. Questo sistema è ora compatibile con la funzione HTS II (Headland Turn Sequencing), che può essere azionata a una distanza prestabilita dalla capezzagna.



Comunicazione a due vie

La gamma T6 è equipaggiata con la tecnologia ISOBUS III. Ciò significa che il trattore e l'attrezzo sono in grado di dialogare tra loro con un flusso di informazioni in entrata e in uscita. Quando per esempio il trattore è collegato a una pressa Roll-Belt, la tecnologia IntelliBale™ arresta il trattore non appena viene raggiunto il diametro preimpostato della palla; dopodiché, l'applicazione della rete di avvolgimento inizia immediatamente, seguita dal sollevamento del portellone.



Telematica: gestite la vostra macchina comodamente dal vostro ufficio

MyPLM®Connect vi consente di collegarvi al vostro T6 comodamente dall'ufficio utilizzando la rete mobile. Potrete restare costantemente in contatto con le vostre macchine e inviare e ricevere informazioni in tempo reale, risparmiando tempo e migliorando la produttività. Il pacchetto base MyPLM®Connect Essential offre le funzioni di più frequente utilizzo. Per un monitoraggio e un controllo totali della macchina, è disponibile l'upgrade al pacchetto MyPLM®Connect Professional. In breve, MyPLM®Connect vi consente di risparmiare sul consumo di combustibile e di migliorare la gestione e la sicurezza della flotta con un unico pacchetto.



La potenza e l'efficienza che vi aspettate da New Holland.

I trattori T6 sono azionati da motori NEF con tecnologia ECOBlue™ HI-eSCR (Riduzione Catalitica Selettiva ad Alta Efficienza), sviluppati da FPT Industrial, società consorella di New Holland. Questi motori, conformi alle severe norme Tier 4B sulle emissioni, vi offrono i seguenti vantaggi:

Prestazioni: più potenza, coppia e riserva di coppia ed Engine Power Management con un'eccellente risposta transitoria.

Funzionamento efficiente: il consumo di fluidi (diesel e AdBlue) è lo stesso o migliore di quello del T6 Tier 4A. Anche i costi d'esercizio per la vita utile del veicolo risultano ridotti.

Semplicità: l'installazione semplificata del motore permette di sfruttare meglio la potenza e il sistema di raffreddamento ridotto aumenta l'efficienza operativa.

Funzionamento uniforme: non vi sono variazioni nel funzionamento del veicolo.



Tecnologia efficiente e sostenibile

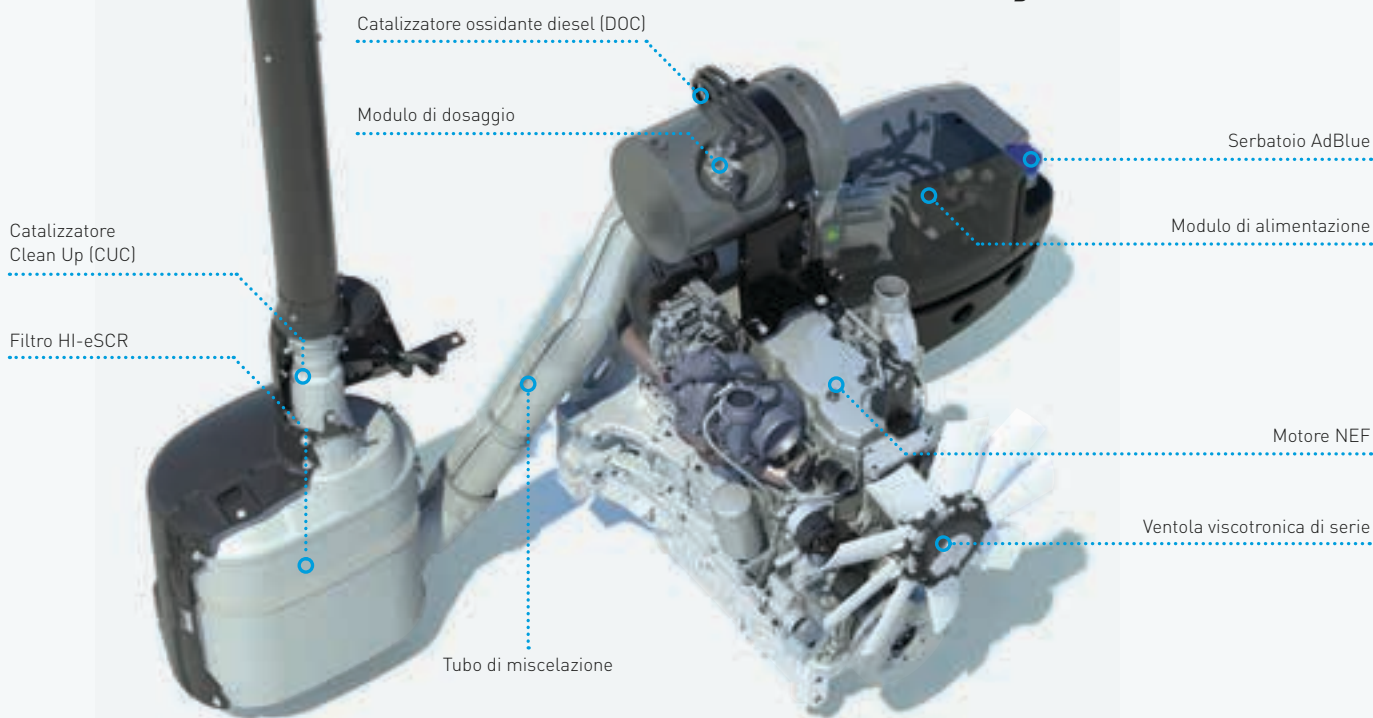

ECOBue HI-eSCR

Come funziona il sistema ECOBlue™ HI-eSCR

Grazie all'evoluzione del sistema ECOBlue™ SCR esistente, disporrete dell'efficienza di conversione degli NOx più elevata del settore. Questo sistema pluribrevettato utilizza un'unità di controllo del motore che gestisce non solo il motore, ma anche il sistema di post-trattamento HI-eSCR (High Efficiency Selective Catalytic Reduction - Riduzione catalitica selettiva ad alta

efficienza) controllando i moduli di alimentazione e di dosaggio. Utilizzando un sistema brevettato a circuito chiuso, monitora costantemente i livelli di NOx nei gas di scarico, assicurando che, ad ogni ciclo, venga iniettata l'esatta quantità di AdBlue necessaria a ottenere una conversione di NOx superiore al 95% e mantenendo nel contempo il consumo di fluido a livelli contenuti.

Motori FPT Industrial

New Holland non sta affrontando la sfida della tecnologia Tier 4 da sola: al suo fianco c'è FPT Industrial, il partner specializzato nello sviluppo dei motori.

Pionieri: Fiat ha inventato la tecnologia Common rail negli anni '80, facendola conoscere al grande pubblico nel 1997 con l'Alfa Romeo 156. Con il trattore TS-A, è stata in assoluto il primo costruttore a introdurla sulle macchine agricole. Pionieri. Sempre.

Più ecologici: da nove anni consecutivi, CNH Industrial è ai vertici degli indici Dow Jones Sustainability World ed Europe per il settore dell'ingegneria industriale. Più puliti. Ovunque.

Collaudati: dal 1995, FPT Industrial è un pioniere della tecnologia SCR e ha già prodotto oltre 1 milione di motori SCR negli ultimi otto anni per i settori agricolo, delle costruzioni e dei trasporti. Affidabilità. Confermata.



Efficienza senza eguali nella categoria

I modelli T6 con motori a quattro cilindri, abbinati alla nuova trasmissione Dynamic Command, sono stati testati da organismi indipendenti e dichiarati come i trattori più efficienti nel loro segmento, grazie a una riduzione dei consumi di combustibile del 9%*. Ciò significa che potete completare più lavori consumando di meno. Promessa mantenuta.

* Calcolato con il test indipendente DLG PowerMix relativo alla media del ciclo di sforzo; riduzione dei consumi di combustibile del 9% calcolata sulla base del test DLG sui consumi di un 4 cilindri. Dati ricavati da fonti indipendenti esterne: Relazioni sui test DLG consultabili alla pagina <http://www.dlg.org/tractors.html> e sulle riviste di settore Profi International e Farm Machinery.

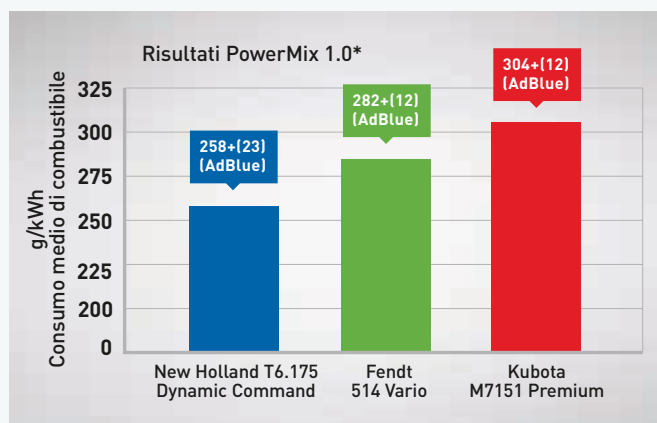

Funzionamento del sistema Engine Power Management

Grazie al sistema EPM, il motore sviluppa più potenza e coppia in base al carico esercitato sulla trasmissione, sull'impianto idraulico e sulla PdP. Sul modello T6.165, il sistema EPM è in grado di garantire fino a 34 CV in più, ma solo quando serve, per mantenere prestazioni elevate.

- Potenza nominale: potenza prodotta al regime nominale del motore.
- Potenza max.: potenza erogabile dal motore nel campo operativo.
- Potenza EPM nominale: potenza massima erogabile dal motore utilizzando la funzione EPM quando le condizioni lo consentono, al regime nominale.
- Potenza EPM max.: potenza massima erogabile dal motore utilizzando la funzione EPM quando le condizioni lo consentono, nel campo operativo.

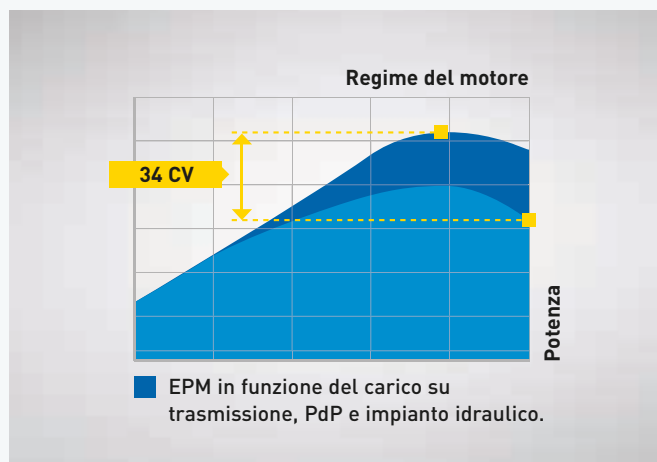

Gestione della potenza nel trasporto

Nei modelli Dynamic Command™, la funzione di gestione del trasporto è di serie. La curva di potenza è piatta da 1.800 giri/min a 2.200 giri/min, il che significa che quando il trattore è sotto carico, per esempio salendo un pendio, la velocità di avanzamento resta immutata. Un vantaggio ulteriore è l'accelerazione migliorata.

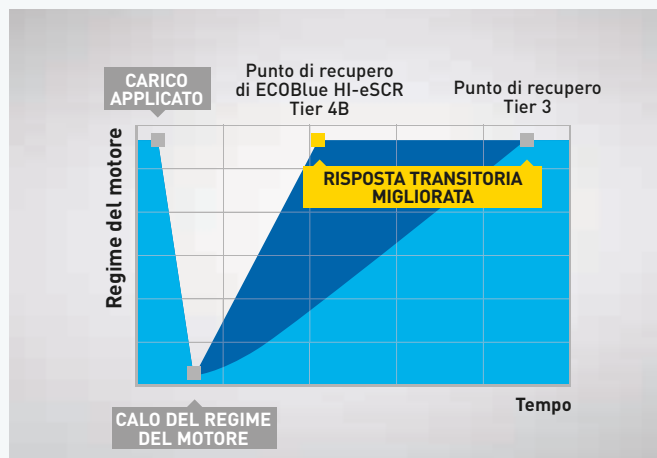

Scegliete la trasmissione che fa per voi.

New Holland sa che ogni azienda agricola ha le sue esigenze, e che innovazione intelligente significa anche offrire soluzioni testate e collaudate in grado di aumentare l'efficienza. La trasmissione Electro Command™ con semi-powershift offre cambi marcia senza frizione per ridurre l'affaticamento mentre, con l'aggiunta delle modalità automatiche opzionali, il sistema provvede al cambio marcia in base al carico motore. Un sensore di coppia posto sul giunto parastrappi gestirà il rapporto migliore e le cambiate saranno più veloci e fluide. L'ultima novità introdotta nella gamma T6 Electro Command è il nuovo modello T6.160 a 6 cilindri.

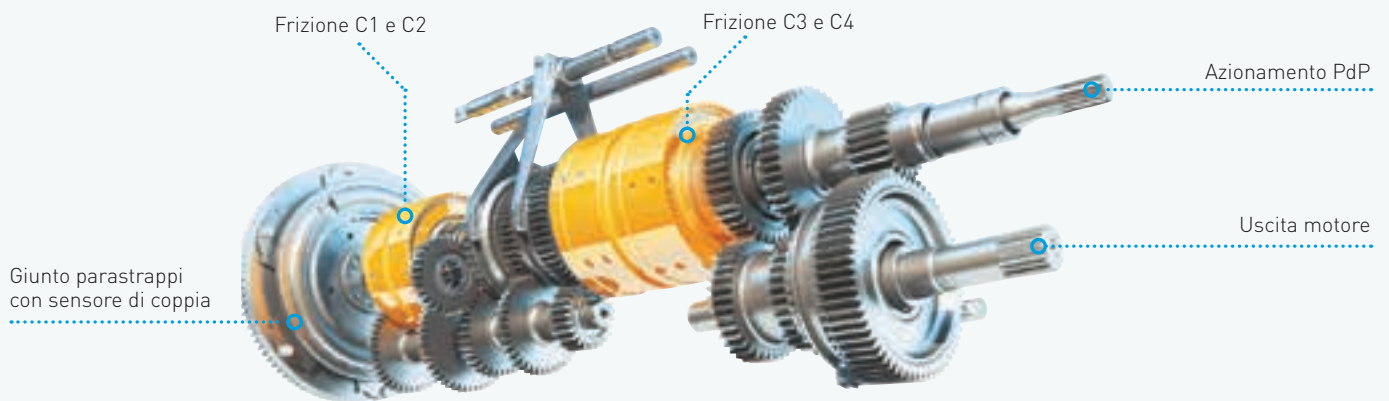

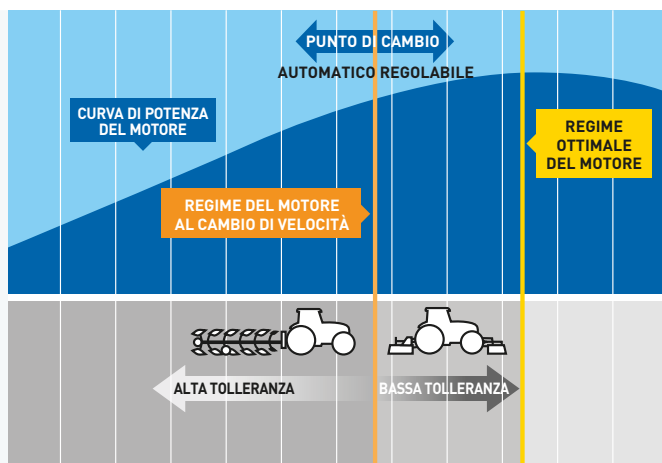

Lavoro di squadra: automazione, comfort e produttività

La modalità Auto Transport semplifica i cambi marcia e riduce gli interventi dell'operatore nel lavoro su strada. Il sistema è persino in grado di rilevare se il trattore è spinto da un rimorchio carico e mantiene innestata la marcia per sfruttare il freno motore.

Auto Field gestisce la velocità del motore e la trasmissione per ottimizzare le prestazioni e l'economia nelle applicazioni con PdP e in quelle che richiedono uno sforzo elevato.

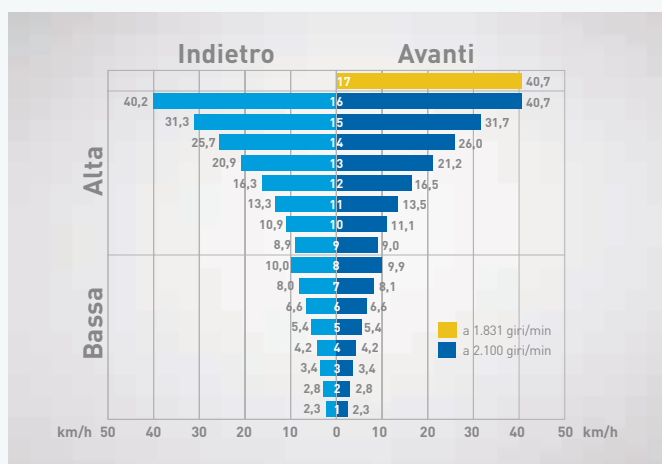

Electro Command

La trasmissione Electro Command™ con semi-powershift permette di selezionare otto marce senza l'uso della frizione premendo i pulsanti di incremento e riduzione collocati sulla leva di comando. Un terzo pulsante attiva il cambio di gamma. La marcia in uso viene immediatamente visualizzata sull'ampio display. Può essere richiesta una 17ª marcia aggiuntiva a presa diretta per velocità di trasporto di 50 km/h o 40 km/h a regime ridotto del motore per ridurre il consumo di combustibile. La tecnologia IntelliShift™ di serie migliora la qualità dei cambi di velocità selezionando automaticamente la marcia corretta per migliorare il comfort dell'operatore e la produttività.



Efficiente leva multifunzione

Con le trasmissioni Electro Command™ è ora possibile richiedere una leva multifunzione ergonomica. La leva si adatta perfettamente alla mano ed è ideale per i cambi marcia frequenti, evitando sforzi. La leva contiene inoltre i comandi del sollevatore anteriore e del sistema HTS II.

Powershuttle ergonomico

L'inversore elettroidraulico Powershuttle, montato sul piantone dello sterzo, può essere azionato senza staccare le mani dal volante per una maggiore sicurezza durante le operazioni con il caricatore. È anche possibile regolarne l'aggressività mediante un interruttore montato in posizione ergonomica. Si può selezionare la posizione delicata per i lavori generici in campo, quella standard per le attività quotidiane e la posizione ultra-aggressiva per inversioni di marcia pressoché istantanee nei lavori con il caricatore. Non vi basta? Potete modificare l'impostazione anche durante la marcia.

Memory shuttle

La trasmissione Electro Command™ offre l'innovativa funzione memory shuttle che vi permette di risparmiare denaro e di velocizzare i cicli di lavoro. Una volta che avrete selezionato un rapporto di marcia avanti, la leva dell'inversore vi permetterà di inserire automaticamente la retromarcia desiderata. Da questo momento il trattore selezionerà automaticamente la marcia avanti e la retromarcia che avete scelto. Semplice.



Funzionamento dinamico in qualsiasi situazione operativa.

La nuovissima trasmissione Dynamic Command™, frutto di ampie consultazioni con i clienti e di un intenso processo di ricerca, sviluppo e collaudo, è ora disponibile anche per il modello T6.180 a sei cilindri, oltre che per i modelli T6.145 - 175 a quattro cilindri. Progettata per offrire ancora più marce nelle gamme più utilizzate, questa trasmissione vi permetterà di combinare perfettamente la velocità del vostro T6 con l'attività in corso. Inoltre, la possibilità di effettuare inversioni di marcia istantanee rende i lavori in campo, ma specialmente i lavori con il caricatore, ancora più facili ed efficienti.

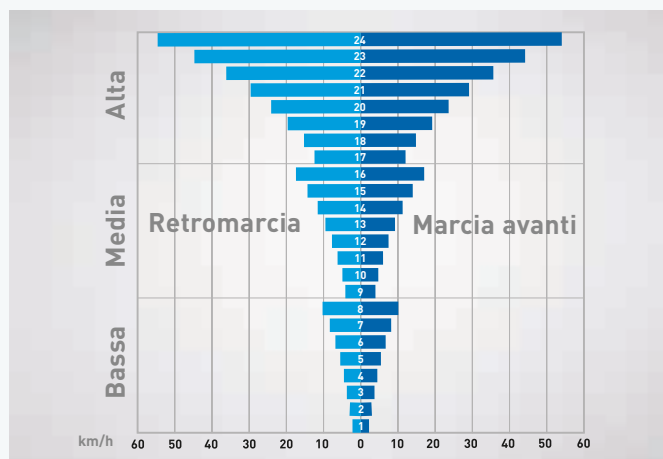
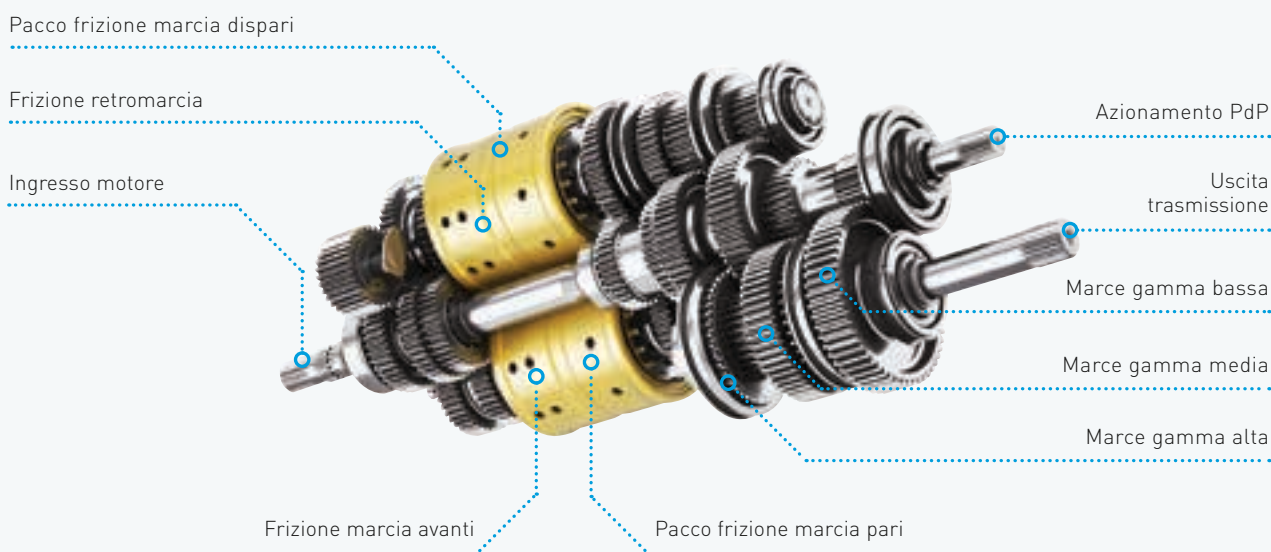

Semi-powershift a otto velocità

La trasmissione Dynamic Command™ 24x24 consente di cambiare tra otto marce sotto carico senza dover cambiare gamma. Grazie all'ampia spaziatura delle marce all'interno delle tre gamme, che corrispondono a quelle utilizzate più di frequente nei lavori in campo o su strada, non c'è bisogno di cambiare gamma in corso d'opera, il che significa una maggiore produttività in ogni applicazione.

Veloce o lento. Siete voi a decidere.

Per le operazioni intensive di trasporto, le opzioni 40 km/h, 40 km/h ECO o 50 km/h offrono un modo efficiente di affrontare il percorso dal campo all'azienda e viceversa, risparmiando combustibile e con meno rumore all'interno della cabina. All'estremo opposto, è possibile scegliere il superriduttore per procedere alla velocità minima richiesta.



Powershuttle reattivo

Il Dynamic Command™ garantisce inversioni di marcia pressoché istantanee grazie all'avanzata tecnologia del Powershuttle. Concepito per le operazioni intensive con il caricatore, l'inversore velocizza tutte le attività in azienda.



Lavori con il caricatore senza frizione

L'avanzata funzione Dynamic StartStop fa in modo che, a basse velocità, come quelle associate comunemente ai lavori con il caricatore, in fase di arresto sia possibile premere semplicemente il pedale del freno senza la necessità di utilizzare la frizione. Una volta rilasciato il pedale del freno, il trattore si avvierà automaticamente.



Trasporto su strada efficiente

Quando si necessita di quella velocità extra, per esempio quando si accelera per uscire da una rotatoria, la trasmissione Dynamic Command™ scala automaticamente, selezionando una marcia più bassa e massimizzando di conseguenza le prestazioni di accelerazione. Una volta raggiunta la velocità di crociera, la trasmissione innesterà automaticamente la marcia più efficiente a disposizione.



GSM II. Automazione intelligente.

Il sistema New Holland Ground Speed Management II (GSM II), è ben più di semplice sistema di cambio marce automatizzato. Grazie a una funzione simile a quella del CVT, utilizza una combinazione di dati relativi al carico del motore, alla velocità di avanzamento e alle impostazioni dell'operatore per gestire sia il regime motore, sia la velocità di trasmissione, e ottimizzare pertanto le prestazioni e il risparmio di combustibile. Semplice da impostare ed estremamente efficiente, il GSM è uno strumento valido e affidabile.

L'efficiente trasmissione Auto Command™ offre caratteristiche New Holland avanzate.

Progettata e costruita da New Holland, la trasmissione Auto Command™ è disponibile per i modelli da T6.145 a T6.175 a quattro cilindri, nonché per il nuovo modello T6.180 a sei cilindri. Questa trasmissione a variazione continua (CVT) sfrutta i vantaggi della presa diretta del moto in più punti con un'efficienza meccanica del 100%. Questi punti sono stati ingegnerizzati con precisione per garantire una perfetta corrispondenza alle velocità più utilizzate durante le lavorazioni del terreno e i trasporti. L'efficienza della trasmissione è ulteriormente migliorata dalla gestione avanzata a doppia frizione. Il risultato è la trasmissione CVT più fluida e più produttiva sul mercato.



Il comando proporzionale consente all'operatore di modificare la velocità e la direzione di marcia. Sull'ICP è previsto un interruttore per modificare la risposta ai cambiamenti di velocità. La velocità di avanzamento può essere controllata anche dal pedale.

Regolazione della velocità: impostate la velocità in funzione delle vostre esigenze di lavoro. Ideale quando ci si sposta da un campo all'altro o quando si è in presenza di una variazione delle rese.

Selezione della velocità: consente di scegliere tra tre velocità preimpostate.

4 modalità per qualsiasi stile di guida.

Modalità automatica: una volta raggiunta la velocità desiderata, Auto Command imposterà il regime del motore e la modalità di trasmissione più adatti a mantenerla costante.

Modalità di crociera: la modalità di crociera consente all'operatore di impostare la velocità desiderata con la semplice pressione di un pulsante e di mantenerla costante per ridurre i consumi e aumentare la produttività.

Modalità manuale: consente all'operatore di impostare manualmente il regime del motore e la velocità di avanzamento, indipendentemente l'uno dall'altra.

Modalità PdP: non appena la PdP viene attivata, la funzione Auto Command interviene per garantire un regime costante del motore.



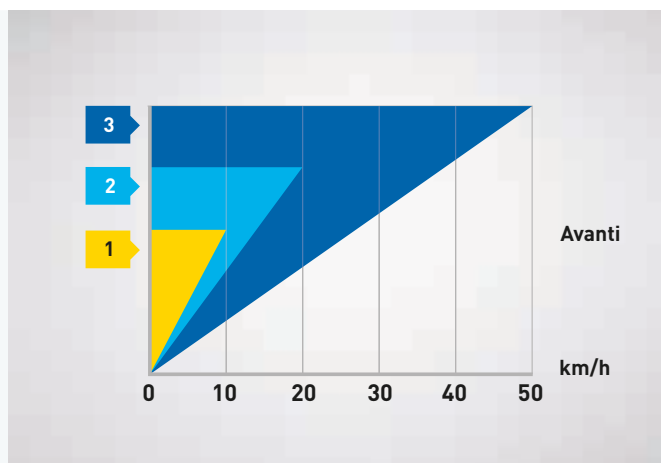

Tre velocità regolabili per qualsiasi esigenza

La tecnologia Auto Command consente all'operatore di impostare una velocità di lavoro compresa tra 20 m/h e 50 km/h, con un passo di regolazione di 0,01 km/h. Nessuna soluzione di continuità. Nessun cambio di gamma.



Impostazioni di trasmissione personalizzate

La pluripremiata trasmissione a variazione continua Auto Command™ è ora dotata di impostazioni di accelerazione e di decelerazione a tre livelli. L'impostazione "soft" è adatta per cambi di direzione delicati ed è perfetta durante il trasferimento ad alta velocità o per operare su superfici sdruciolevoli. L'impostazione standard è stata progettata per le normali attività nei campi. L'impostazione aggressiva super-rapida è l'ideale per cambi di direzione istantanei.



Rapide inversioni di marcia

Con l'Auto Command™, cambiare la direzione di marcia è semplicissimo. È infatti sufficiente muovere la leva CommandGrip™ o in alternativa azionare il pulsante del Powershuttle sulla leva CommandGrip™ oppure la leva dell'inversore montata sul volante.



Il giusto compromesso tra risparmio di combustibile e produttività

Quando si lavora in modalità automatica e in modalità crociera, l'azionamento del comando per il rallentamento del cambio automatico, situato alla destra dell'operatore, permette di limitare il regime superiore del motore per ottenere la velocità di avanzamento desiderata. Questo significa che è possibile raggiungere una velocità desiderata a regimi molto più bassi, risparmiando combustibile. In modalità PdP, l'utilizzo del rallentamento del cambio automatico in campo consente di regolare una riduzione accettabile del regime della PdP prima della diminuzione della velocità di avanzamento.

Grande manovrabilità, trazione migliorata, rendimento più elevato.

New Holland propone un'ampia gamma di assali pensati per ogni vostra esigenza. Tutti i trattori T6 possono essere dotati di assali anteriori strutturalmente leggeri ma molto resistenti, che permettono di sfruttare pienamente il caricatore frontale o il sollevatore anteriore. Una massa lorda massima di 9.500 kg per tutti i modelli, abbinata a una perfetta distribuzione del peso e ad uno zavorramento efficiente, ottimizza la trazione e garantisce maggiore flessibilità anche con attrezzi montati pesanti o con zavorre supplementari. Gli assali anteriori SuperSteer™, se associati alla funzionalità completamente automatica del sistema HTS II per la gestione delle svolte a fine campo, migliorano la manovrabilità e vi fanno risparmiare tempo alla capezzagna. Tutti i modelli beneficiano di un passo di 2.642 mm che garantisce un raggio di sterzata di 4.300 mm per la massima manovrabilità. Tutti i T6 sono dotati di serie di un robusto assale posteriore flangiato da 275 mm. Per le operazioni che richiedono la massima flessibilità, è disponibile anche un assale posteriore di tipo "Bar Axle" da 2,5 m.





CustomSteer™: sterzo proporzionale variabile

La funzione optional CustomSteer™, disponibile sui modelli Dynamic Command™ e Auto Command™, vi consente di personalizzare le prestazioni del volante in fase di sterzo. Attraverso il monitor IntelliView™ IV potete decidere quanti giri del volante sono necessari per una svolta completa: un giro per le svolte strette, invece dei quattro normalmente richiesti, due giri oppure il numero di giri che ritenete necessari in base alle vostre esigenze. Questo sistema esclusivo funziona in entrambe le direzioni di marcia e permette una regolazione per la marcia avanti ed una per la retromarcia.

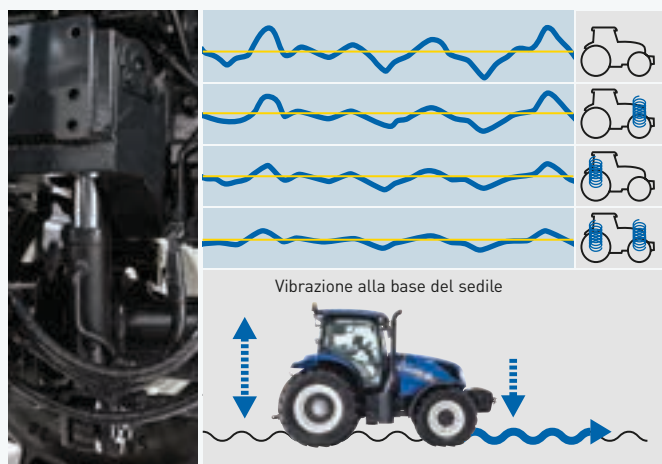

Terraglide™ per una migliore stabilità e un maggior comfort

Per il massimo comfort nei trasferimenti su strada ad alta velocità, scegliete l'assale anteriore ammortizzato Terraglide™. Come funziona? Protegge l'operatore dagli urti durante la marcia su superfici irregolari. Durante il lavoro sul campo il sistema avanzato di sospensioni mantiene il contatto fra pneumatico e terreno per migliorare la trazione. La logica anti-affondamento evita un movimento eccessivo delle sospensioni durante il sollevamento di attrezzi pesanti a tre punti d'attacco. Le sospensioni della cabina Comfort Ride™ integrate riducono fino al 25% i contraccolpi a carico dell'operatore. Risultato? Una significativa riduzione delle vibrazioni e quindi un minore affaticamento dell'operatore anche nelle giornate di lavoro più lunghe.

VELOCITÀ DI DECELERAZIONE COMBinate

Velocità ≤ 35 km/h.

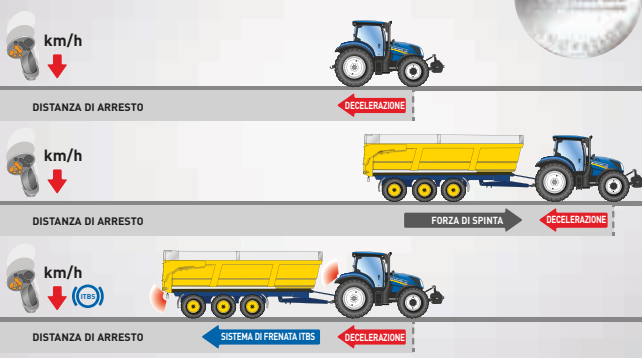

Intelligent Trailer Brake

Quando un trattore e un rimorchio vengono rallentati solo dalla trasmissione e dal freno del motore, la velocità dinamica presa dal rimorchio può spingerlo contro il trattore. Tale forza può causare instabilità, con conseguente aumento del rischio di sbandate, soprattutto su forti pendenze o superfici con scarsa aderenza, per esempio strade ghiacciate o prati. Il sistema ITBS (Intelligent Trailer Braking System) rileva la riduzione nella velocità del trattore e calcola la forza di decelerazione utilizzando un sensore di coppia all'interno della trasmissione. Una valvola di frenatura del rimorchio, controllata elettronicamente, aziona quindi automaticamente i freni del rimorchio, in modo da ridurre la velocità del rimorchio di pari passo con quella del trattore. Il sistema non richiede modifiche al mezzo trainato.



Terralock™ per l'inserimento / disinserimento automatico della doppia trazione

Il celebre sistema New Holland Terralock™, semplice da configurare e da azionare, gestisce automaticamente l'inserimento della doppia trazione e il bloccaggio di entrambi i differenziali, anteriore e posteriore. Il bloccaggio del differenziale e la doppia trazione vengono inseriti e disinseriti in base alla velocità di avanzamento e all'angolo di sterzata. Perché? Per garantire raggi di sterzata molto stretti e ridurre le sollecitazioni a carico della trasmissione.

Produttività e flessibilità garantite.

New Holland sa che l'integrazione completa è di gran lunga l'opzione migliore. Ecco perché il T6 è stato progettato pensando già al caricatore frontale e al sollevatore anteriore. Il T6 è totalmente compatibile il caricatore frontale New Holland 700TL con telaio largo: un binomio perfetto per la massima produttività. Inoltre, grazie al tettuccio trasparente ad alta visibilità opzionale, avrete sempre la possibilità di vedere il caricatore completamente esteso rimanendo comodamente seduti al posto di guida. E non dovrete nemmeno più scegliere tra caricatore frontale e sollevatore anteriore: con il T6 potete averli entrambi.



Robusto, efficiente e potente

La capacità di sollevamento massima sui modelli a quattro e sei cilindri è di ben 7.864 kg. Il sollevatore posteriore e l'idraulica sono stati progettati per lavorare a lungo senza problemi con gli attrezzi portati più pesanti. Nel sollevatore è integrato anche il sistema di controllo dinamico per proteggerlo dai contraccolpi e ridurre i sobbalzi durante i trasferimenti su strada con carichi pesanti a velocità elevate. Sul parafrangente sono montati i comandi esterni per il sollevamento e l'abbassamento del sollevatore posteriore, l'inserimento della PdP e l'azionamento di un distributore idraulico ausiliario posteriore.



L'accoppiata perfetta: sollevatore e PdP anteriore

La Serie New Holland T6 è stata progettata per montare un gruppo sollevatore/PdP anteriore completamente integrato e installabile in fabbrica. Il sollevatore anteriore può essere gestito tranquillamente dalla cabina, ma anche utilizzando i comandi posti sul sollevatore stesso per una maggior efficienza durante l'accoppiamento degli attrezzi. Sviluppato specificamente per i trattori T6, il sollevatore ha una capacità di sollevamento fino a 3.200 kg. Nei modelli con sollevatore anteriore unito all'assale SuperSteer™, il raggio di sterzata rimane eccezionalmente ridotto in quanto il sollevatore segue l'angolo di svolta dell'assale. I bracci del sollevatore possono rientrare quando il sollevatore non è in uso, o essere utilizzati per sostenere il blocco zavorre anteriore.



Lunghi, robusti, produttivi

I parametri operativi dei caricatori 700TL con telaio largo sono veramente notevoli: l'altezza massima di sollevamento di 4,2 metri e la capacità di sollevamento fino a 2.804 kg significano che questi caricatori possono adattarsi a qualsiasi tipo di lavoro. I numeri parlano da soli. Ma c'è di più. I tubi idraulici sono stati integrati nel telaio del caricatore per migliorare significativamente la visibilità anteriore nei lavori di precisione e impedire potenziali intoppi quando si lavora negli annessi agricoli più angusti.

FOPS: il vostro partner per la sicurezza

Nei lavori con il caricatore, New Holland vi offre la massima tranquillità grazie al fatto che il T6 è completamente omologato FOPS contro il rischio di danni derivanti dalla caduta di oggetti dall'alto.

Modello		730TL	740TL	750TL	760TL	770TL
Altezza di sollevamento max.	(m)	3,7	3,7	4	4	4,2
Capacità di sollevamento max.	(kg)	2.060	2.539	2.304	2.641	2.804
T6.125 S*		●	○	○	-	-
T6.145*		○	●	●	○	-
T6.155*		○	○	●	●	○
T6.160*		-	-	-	○	●
T6.165*		-	○	●	●	○
T6.175*		-	-	○	●	●
T6.180*		-	-	-	○	●

● Raccomandato ○ Opzionale - Non disponibile

* Non compatibile con l'assale anteriore SuperSteer™

Potenza idraulica e flessibilità della PdP.

Avete mai pensato a quanta potenza idraulica vi serve davvero? Tutti i modelli Electro Command™ e Dynamic Command™ hanno di serie un impianto idraulico tradizionale a centro aperto che eroga 80 L/min: una portata più che sufficiente per la maggior parte delle applicazioni agricole. Sui modelli Electro Command™ è disponibile a richiesta la pompa CCLS da 113 L/min, che arriva a 127 L/min nei modelli Dynamic Command™, in grado di assicurare la potenza idraulica necessaria agli attrezzi più impegnativi, come le macchine specializzate per la raccolta degli ortaggi. I modelli Auto Command offrono di serie una portata di 125 L/min. E se questo non basta, New Holland ha progettato il sistema CCLS per lavorare garantendo la massima efficienza. Qual è il vantaggio? In qualsiasi momento, questo tipo di impianto è in grado di erogare una portata massima ai distributori idraulici ausiliari e al sollevatore posteriore, ma solo in caso di effettiva necessità. Il risultato? Consumo di combustibile ridotto. Sui trattori con Electro Command™, anche negli impieghi più gravosi la sterzata sarà sempre facile e leggera e i tempi di ciclo del caricatore non ne risentiranno grazie a una pompa dedicata da 47 L/min, o a una pompa opzionale da 67 L/min nei modelli con assale anteriore Classe 4.





Distributori ausiliari

I modelli della Serie T6 possono essere richiesti con un massimo di quattro distributori ausiliari posteriori elettronici o meccanici. Sono anche disponibili fino a tre distributori idraulici ventrali per l'azionamento del sollevatore anteriore o del caricatore frontale. Questi distributori sono comandati da un joystick ergonomico completamente integrato montato in cabina.



Collegamento idraulico ancora più semplice

Le valvole idrauliche sul lato posteriore del trattore sono state separate in due blocchi per rendere ancora più semplice il collegamento delle linee idrauliche. Il blocco di sinistra controlla due serie di distributori ausiliari e quello di destra controlla altre due serie. Sono inoltre disponibili un 5° deviatore e la funzione Power Beyond. Semplice. Intuitivo. T6.



Presenza diretta del moto per ottimizzare i consumi

Tutti i trattori T6 sono dotati di PdP con presa diretta del moto per ridurre al minimo le perdite di potenza tra il motore e l'attrezzo. L'inserimento della PdP è comandato da un pulsante "push-pull", con sistema avanzato Soft Start per l'azionamento graduale. Questo permette di modulare l'innesto degli attrezzi ad alta inerzia e proteggere la trasmissione. La sicurezza è stata ulteriormente migliorata grazie all'integrazione dell'interruttore PdP intenzionale, che deve essere azionato per mantenere innestata la PdP quando si abbandona il sedile dell'operatore. Altre opzioni disponibili sono il disinserimento automatico della PdP ad altezze predefinite del sollevatore posteriore e il triplo regime della PdP da 540E/1000/1000E già a 1.621 giri/min del motore per ridurre in modo significativo i consumi di combustibile.



Controllo elettronico dello sforzo

L'utilizzo di un unico pulsante alza/abbassa semplifica al massimo il sollevamento dell'attrezzo e il suo ritorno nella configurazione di lavoro durante le svolte a fine campo. Come funziona? L'ergonomico comando New Holland EDC si trova alla vostra destra, esattamente dove vi serve, e consente una regolazione di alta precisione. Per impostare perfettamente il sollevatore, potete usare i comandi intuitivi montati sotto il bracciolo, nella posizione naturale a voi più comoda. Anche per attivare la funzionalità del sistema HTS II vi basta agire con il pollice della vostra mano sul pulsante ergonomico.

Funzione Headland Turn Sequencing II e sistema IntelliTurn™: ripetibilità senza sforzo

La funzione HTS II è disponibile per i modelli equipaggiati con comandi elettroidraulici. Questo intuitivo sistema vi permette di registrare e memorizzare facilmente tutte le sequenze e le operazioni degli attrezzi in capezzagna. Le stesse possono poi essere ripetute alla semplice pressione di un pulsante. Ed è qui che le cose si fanno davvero interessanti! Modificare le sequenze pre-registrate è ancora più semplice, infatti quando cambiano le condizioni, cambia anche la vostra sequenza HTS! Per il non plus ultra a livello di semplicità di gestione delle svolte, potete combinare questa funzione con l'IntelliTurn™, il sistema di svolta automatica a fine campo, che aziona la funzione HTS II al raggiungimento di una distanza prestabilita dalla capezzagna. Due maniere estremamente efficaci di migliorare ripetibilità ed efficienza, riducendo al contempo lo stress delle giornate di lavoro più lunghe.



360°: T6.

La Serie T6 è stata progettata per aumentare la produttività e ridurre i tempi morti in azienda. Tutti i punti soggetti a manutenzione sono facilmente accessibili e la riduzione della frequenza degli interventi significa che le macchine possono trascorrere più tempo nel loro ambiente naturale: il campo!

Il cofano motore monostruttura è completamente apribile per un'accessibilità totale durante gli interventi di manutenzione.

Il filtro dell'aria nella cabina può essere sostituito con facilità.

Rabbocco della vaschetta lavacrystallo.

I livelli dell'olio idraulico possono essere facilmente controllati dal vetro spia sul retro del trattore.

Il filtro dell'aria del motore è facile da controllare, pulire o sostituire, senza ricorrere ad utensili.

Il controllo e il rabbocco dell'olio motore sono agevoli, senza bisogno di sollevare il cofano, rendendo in tal modo più rapida e semplice la manutenzione ordinaria.

Il modulo di raffreddamento si apre verso l'esterno per rendere più semplice e veloce la pulizia.

La bocchetta del serbatoio di AdBlue da 39,5 litri è più stretta di quella del normale serbatoio del combustibile per evitare il riempimento accidentale con combustibile.



Dealer Installed Accessories

A comprehensive range of approved accessories to optimise machine performance in all conditions can be supplied and fitted by your dealer.

I servizi New Holland al tuo fianco.



Finanziamenti su misura per le vostre esigenze

CNH Industrial Capital, la società finanziaria di New Holland, è ben consolidata e universalmente apprezzata nel settore agricolo. Sono disponibili consulenze e finanziamenti personalizzati per qualsiasi vostra esigenza specifica. Con CNH Industrial Capital vi garantiamo la tranquillità che solo una società finanziaria specializzata nel settore agricolo è in grado di offrirvi.



Personale formato per fornirvi l'assistenza migliore

I tecnici delle concessionarie New Holland frequentano regolarmente corsi di aggiornamento, sia on-line, sia intensivi in aula. Questo approccio all'avanguardia fa sì che il personale della vostra concessionaria sia sempre in grado di fornirvi l'assistenza di cui avete bisogno, anche sui prodotti New Holland più nuovi e più sofisticati.



Service Plus – perché la vostra serenità non ha prezzo

Il programma Service Plus offre ai proprietari di macchine agricole New Holland una serie di servizi di riparazione che coprono le vostre macchine, estendendo la garanzia contrattuale del produttore. Massimo controllo dei costi di esercizio, riparazioni effettuate da concessionari autorizzati New Holland impiegando ricambi originali New Holland, prezzo di rivendita più alto della vostra macchina, copertura trasferibile. Potete scegliere tra tre livelli di copertura:



Argento - Motore e trasmissione

Oro - Copertura estesa

Platino - Riparazione totale

- Il numero di anni di validità della copertura: due, tre, quattro, cinque, sei o sette anni
- Il numero di ore di utilizzo (o il numero di balle per le presse)
- Molte altre opzioni per personalizzare il piano e soddisfare le vostre esigenze

Rivolgetevi al vostro concessionario per conoscere le modalità di sottoscrizione di un contratto Service Plus per le vostre macchine



New Holland T6 App

Scopri la nuova App New Holland Agriculture con cui potrai scoprire tutte le caratteristiche, i vantaggi e le applicazioni della nuova gamma di trattori T6.

Per scaricarla, punta qui di seguito il tuo smartphone!



New Holland Style

Volete che New Holland diventi parte della vostra vita quotidiana? Date uno sguardo alla grande varietà di articoli su www.newhollandstyle.com. Una linea completa che spazia dall'abbigliamento da lavoro in materiali robusti e resistenti a un'ampia scelta di modellini, e molto altro ancora. New Holland. Originale, proprio come te.

Modelli	T6.125 S		T6.145		T6.160		T6.155		T6.165		T6.175		T6.180	
	Deluxe	Deluxe	SideWinder™ II	Deluxe	Deluxe	SideWinder™ II	Deluxe	SideWinder™ II	Deluxe	SideWinder™ II	Deluxe	SideWinder™ II	Deluxe	SideWinder™ II
Freni														
Frenatura idraulica del rimorchio	○		○		○		○		○		○		○	
Frenatura pneumatica del trattore opzionale	○		○		○		○		○		○		○	
Sistema intelligente di frenatura del rimorchio (ITBS) Auto Command™	-	-	○	-	○	-	○	-	○	-	○	-	○	-
Freno di parcheggio elettronico per i modelli con Auto Command™	-	-	●	-	-	●	-	●	-	●	-	●	-	●
Cabina														
Cabina Horizon™ a 360° a 4 montanti con FOPS - Codice 10 Livello 1 OECD	●		●		●		●		●		●		●	
Livello categoria cabina Horizon - EN 15695	2		2		2		2		2		2		2	
Tetto a profilo ribassato	●		○		○		○		○		○		○	
Tetto a profilo alto	○		○		○		○		○		○		○	
Pacchetto luci alogene - Tettuccio basso / Tettuccio alto	4 / 8		-		-		-		-		-		-	
Pacchetto 8 luci a LED	-		●		●		●		●		●		●	
Pacchetto 12 luci a LED	○		○		○		○		○		○		○	
Pacchetto 16 luci a LED 360°	-		○		○		○		○		○		○	
Parabrezza e lunotto riscaldabili	○		○		○		○		○		○		○	
Sedile a sospensione Comfort con cintura di sicurezza	●	●	-	●	●	-	●	●	-	●	●	-	●	●
Sedile riscaldato Dynamic Comfort™ con cintura di sicurezza	○	○	●	○	○	●	○	○	●	○	○	●	○	○
Sedile Auto Comfort™ con Active Climate Control, in pelle con cintura di sicurezza	○		○		○		○		○		○		○	
Sedile Auto Comfort™ con Active Climate Control, finiture Blue Power e cintura di sicurezza	-	-	○	-	-	○	-	-	○	-	-	○	-	-
Sedile passeggero con cintura di sicurezza	○		○		○		○		○		○		○	
Pacchetto deluxe (volante in pelle e moquette)	○		○		○		○		○		○		○	
Bracciolo SideWinder™ II	-		●	-	-	●	-	-	●	-	-	●	-	-
Leva CommandGrip™	-		●	-	-	●	-	-	●	-	-	●	-	-
Regolazione elettronica del bracciolo SideWinder™ II	-		●	-	-	●	-	-	●	-	-	●	-	-
Sterzo regolabile in altezza e inclinazione	●		●		●		●		●		●		●	
Aria condizionata	●		●		●		●		●		●		●	
Climatizzatore automatico	○		○		○		○		○		○		○	
Autoradio MP3 con sistema vivavoce Bluetooth	○		○		○		○		○		○		○	
Specchi telescopici grandangolari	○		○		○		○		○		○		○	
Specchi telescopici grandangolari, riscaldabili e regolabili elettricamente	○		○		○		○		○		○		○	
Ammortizzatori cabina Comfort Ride™	○		○		○		○		○		○		○	
Sistema di gestione automatica delle svolte a fine campo (HTS)	○	○	●	○	○	●	○	●	○	●	○	●	○	●
Sistema di gestione automatica delle svolte a fine campo (HTS II)	-		○	-	-	○	-	-	○	-	-	○	-	-
Comandi esterni della PdP e del sollevatore montati sui parafanghi	○	○	○	○	○	○	○	○	○	○	○	○	○	○
Comandi esterni dei distributori idraulici ausiliari montati sui parafanghi	○		○		○		○		○		○		○	
Monitor delle prestazioni con tastiera migliorata e connettore ISO 11786	○		○		○		○		○		○		○	
Monitor a colori IntelliView™ IV Auto Command™ con connettore ISO 11783	-	-	●	-	●	-	-	●	-	●	-	●	-	●
Monitor a colori IntelliView™ IV Dynamic Command™ con connettore ISO 11783	-	-	○	-	○	-	-	○	-	○	-	○	-	○
Monitor a colori Dual IntelliView™ IV con connettore ISO 11783	-	-	○	-	○	-	-	○	-	○	-	○	-	○
Collegamento con telecamera predisposto	-		○	-	○	-	-	○	-	○	-	○	-	○
Predisposizione per guida automatica IntelliSteer®	○		○		○		○		○		○		○	
Telematica MyPLM™Connect	-		○	-	-	○	-	-	○	-	-	○	-	-
IntelliTurn™ con sistema di controllo della sequenza di svolta a fine campo (HTS II)	-		○	-	○	-	-	○	-	-	○	-	-	○
ISOBUS Classe II (collegamento esterno e in cabina)	○		○		○		○		○		○		○	
ISOBUS Classe III (collegamento esterno e in cabina)	-		○	-	-	○	-	-	○	-	-	○	-	-
Staffa di montaggio per monitor in cabina	○		○		○		○		○		○		○	
Livello fonometrico ottimale della cabina Horizon™ 77/311/CE [dBA]								69						
Giofari instabili in fabbrica (1 / 2)	○		○		○		○		○		○		○	
Pesi														
Peso min. alla spedizione****	5.430	5.430	5.680	5.610	5.430	5.680	5.490	5.740	5.490	5.740	5.610	5.860	5.610	5.860
Peso operativo tipico	6.110	6.110	6.360	6.290	6.110	6.360	6.170	6.420	6.170	6.420	6.290	6.540	6.290	6.540
Peso max. ammissibile	10.500	10.500	10.500	10.500	10.500	10.500	10.500	10.500	10.500	10.500	10.500	10.500	10.500	10.500

● Standard ○ Opzionale - Non disponibile

* Sviluppato da FPT Industrial ** La miscela di biodiesel deve essere pienamente conforme alla più recente norma EN14214:2009 sui combustibili per autotrazione e il veicolo deve essere utilizzato nel rispetto delle linee guida contenute nel manuale d'uso

*** Assale anteriore Classe 4 collegato **** Porta-zavorre, assale di serie, pneumatici 18.4R38



Dimensioni

Dimensioni con pneumatici posteriori ¹		16.9R38	18.4R38	520/70R38	600/65R38	650/65R38 ²
A Lunghezza totale dalle zavorre anteriori al sollevatore posteriore compresi	(mm)	5.189	5.189	5.189	5.189	5.189
B Larghezza min.	(mm)	2.280	2.280	2.280	2.280	2.314
C1 Altezza centro assale post. - tetto cabina a profilo ribassato	(mm)	1.980	1.980	1.980	1.980	1.980
C2 Altezza centro assale post. - tetto cabina standard	(mm)	2.100	2.100	2.100	2.100	2.100
C2 Altezza centro assale post. - tetto cabina con ammortizzatori Comfort Ride™	(mm)	2.165	2.165	2.165	2.165	2.165
D1 Altezza totale cabina a profilo ribassato	(mm)	2.780	2.805	2.805	2.805	2.855
D2 Altezza totale cabina standard	(mm)	2.900	2.925	2.925	2.925	2.975
D2 Altezza totale cabina con ammortizzatori Comfort Ride™	(mm)	2.965	2.990	2.990	2.990	3.040
Passo						
E Assale 4RM standard	(mm)	2.642	2.642	2.642	2.642	2.642
E Assale ammortizzato Terraglide™	(mm)	2.684	2.684	2.684	2.684	2.684
E Assale SuperSteer™	(mm)	2.788	2.788	2.788	2.788	2.788
F Carreggiata (min. / max.)	(mm)	1.460 / 2.134	1.530 / 2.134	1.634 / 2.134	1.634 / 2.134	1.664 / 2.134
G Luce libera da terra	(mm)	427	478	478	478	528

¹ Sono disponibili altri pneumatici posteriori oltre a quelli indicati: 480/70R38, 540/65R38, 650/60R38 ² Compatibili solo per i modelli con ammortizzatori cabina Comfort Ride™

New Holland Top Service: servizio di assistenza per i clienti New Holland.

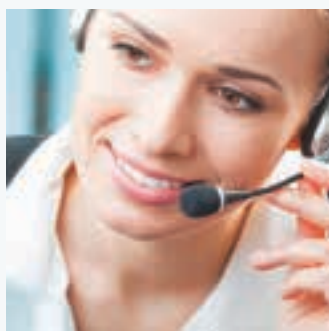

Disponibilità al top

Un unico Numero Verde* per soddisfare le vostre esigenze, per rispondere alle vostre domande, per fornirvi informazioni su prodotti e servizi e per gestire le criticità.



Velocità al top

Lavorando a stretto contatto con il Vostro Concessionario di fiducia, il Team Top Service si propone di garantire la massima soddisfazione nel minor tempo possibile.



Priorità al top

La nostra priorità è la Vostra soddisfazione, specialmente quando ne avete maggiormente bisogno.



Soddisfazione al top

Ogni Vostra richiesta sarà seguita fino a completa risoluzione.



Per maggiori dettagli, consultate il vostro concessionario New Holland!

* La chiamata è gratuita, tuttavia alcuni gestori di telefonia mobile potrebbero addebitare la chiamata, le consigliamo di rivolgersi al suo gestore per consultare la tariffa applicata. In alternativa al numero verde può chiamare il numero a pagamento 0244412246.

DAL VOSTRO CONCESSIONARIO DI FIDUCIA



www.newholland.com/it - newhollandtopservice.italia@cnhind.com

